

Cutting & better

Mehr als nur ein sauberer Schnitt.

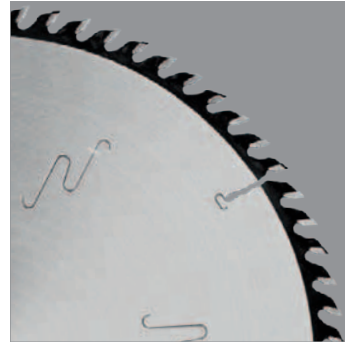

Schnittgeschwindigkeitstabelle

Kreissägeblätter

	Werkstoffgruppe	Schnittgeschwindigkeit v_c (m/s)	Zahnvorschub f_z (mm/Z)
Holz- und Holzwerkstoffe	Furniere	70 - 100	0,3 - 0,7
	Furnierte Platten	60 - 90	0,2
	Hartfaserplatten	50 - 80	0,15
	Hartholz, Exotenholz, längs	60 - 100	0,3 - 1,0
	HDF (Hochdichte Faserplatte)	60 - 80	0,1 - 0,3
	MDF (Mitteldichte Faserplatte)	60 - 80	0,1 - 0,3
	OSB (Oriented Strand Board)	60 - 80	0,1 - 0,2
	Pressschichtholz	40 - 65	0,02 - 0,06
	Spanplatte, roh	60 - 80	0,3
	Spanplatte, KU beschichtet	60 - 80	0,15
	Sperrholz, Lagenholz	50 - 80	0,05 - 0,25
	Tischlerplatte (Stabplatte, Stäbchenplatte)	60 - 80	0,1 - 0,2
	Weichfaserplatte	60 - 100	0,2 - 0,4
	Weichholz, längs	60 - 100	0,5 - 3,0
	Weichholz, quer	60 - 100	0,2 - 0,4
Kunststoff	Duroplaste	60 - 70	0,02 - 0,05
	Elastomere	50 - 65	0,01 - 0,03
	HPL (High-Pressure-Laminat (Schichtstoffplatte) Trespa®, Resopal®	50 - 70	0,01 - 0,08
	Mineralwerkstoff Corian®, Noblan®, Hi-Macs®, Staron®, Rausolid®	50 - 70	0,02 - 0,04
	Thermoplaste	50 - 65	0,05 - 0,10
Metall	Al-Knetlegierungen AlMn AlMn ₂ Cu [3003] AlMg AlMg ₂ [5251] AlCuMg AlZnMg ₂ Cu [7022]	2000 - 4800 m/min 2000 - 4000 m/min	0,005 - 0,03 0,02 - 0,07
	Al-Gußlegierungen AlMg ₃ [51300], AlMg ₂ Si [51400]	2000 - 4000 m/min	0,005 - 0,03 0,02 - 0,07
	Al-Gußlegierungen Si AlSi _{1,2}	2000 - 2500 m/min	0,01 - 0,05
	Mg-Knetlegierungen MgMn ₂ [3.3520], MgAl ₃ Zn [3.5312]	2000 - 3500 m/min	0,005 - 0,02 0,01 - 0,05
	Mg-Gußlegierungen Cu58	2000 - 3500 m/min 2000 - 3000 m/min	0,005 - 0,02 0,01 - 0,05
	Kupfer CuZn40Pb, CuZn30	400 - 800 m/min	0,01 0,03 - 0,05
	Messing CuSn ₆ , CuSn ₈ Zn	400 - 800 m/min	0,01 0,03 - 0,05
	Bronze CuSn ₆ , CuSn ₈ Zn	200 - 400 m/min	0,01 - 0,02 0,04 - 0,08
Sonstige	Faserzementplatte Eternit®	20 - 40	0,01 - 0,03
	Gipskarton-Platte Rigips	40 - 65	0,05 - 0,20
	Leiterplatte	45 - 65	0,01 - 0,03
	Perlitbrandschutzplatte	40 - 60	0,05 - 0,20
	Stein- und Glaswolle Rockwool®, Isover®	20 - 45	0,07 - 0,15

Schnittgeschwindigkeitsdiagramm

Kreissägeblätter

Diese Tabelle gibt Aufschluss über den wirtschaftlichen Schnittgeschwindigkeitsbereich von HW-Präzisionskreissägeblättern in Abhängigkeit vom zu bearbeitenden Werkstoff. Bei der Bestimmung des Schnittgeschwindigkeitsbereiches für Verbundwerkstoffe ist grundsätzlich deren abrasivste Komponente ausschlaggebend. Im Mittel können Zahnvorschübe Sz von etwa 0,075 mm bei größerer und etwa 0,15 mm bei geringerer Schnitthöhe des zu schneidenden Werkstückes angenommen werden.

Schnittgeschwindigkeits - Formel

$$v_c = \frac{D \cdot \pi \cdot n}{60 \cdot 1000} \text{ (m/s)}$$

Die auf den Werkzeugen angegebenen höchstzulässigen Drehzahlen n_{max} dürfen in keinem Falle überschritten werden! Sie kennzeichnen die Sicherheitsgrenze; sie sind nicht identisch mit den Drehzahlen, die optimale Wirtschaftlichkeit erbringen.

Drehzahl n (/min) D mm	1500	2000	2500	2850	3000	4000	4500	5000	5600	6000	8000	9000	10000	12000	18000
50	4	5	7	7,5	8	11	12	14	14,5	16	22	24	28	32	48
60	5	6	8	9	10	13	14	16	17,5	20	26	28	32	40	56
70	5,5	7	9	10,5	11	15	16,5	18	20,5	22	30	33	36	44	66
80	6,5	8,5	10,5	12	13	17	19	21	23,5	26	34	38	42	52	76
90	7	9,5	12	13,5	14	19	21	24	26,5	28	38	42	48	56	84
100	8	10,5	13	15	16	21	24	26	29	32	42	48	52	54	96
120	9,5	13	16	18	19	26	28	32	35	38	52	56	64	76	112
125	10	13,5	16,5	18,5	19,5	27	29	33	36,5	39	54	59	66	78	118
140	11	15	18	21	22	30	33	36	41	44	60	66	72	88	132
150	12	15,5	19,5	22,5	23,5	31,5	33,5	39	44	47	63	70,5	78,5	94,5	141,5
160	13	17	21	24	26	34	38	42	47	52	67	76	84	104	152
180	14	19	24	27	28	38	42,5	48	53	56	76	85	96	118	170
200	16	21	26	30	32	42	47	52	58,5	64	84	94	104	128	188
225	18	24	30	33,5	36	48	58	60	66	72	96	106	120	144	212
250	20	26	33	37	40	52	59	66	72,5	80	104	116	132	160	236
300	24	31,5	40	45	48	63	71	80	88	96	126	142	160	192	284
350	28	36,5	47	52	56	73	83	94	105	112	146	166	188	224	332
400	32	42	54	60	64	84	94	108	117	128	168	188	216	256	376
450	35,5	47	59	67,5	70,5	94,5	106	118	132	141,6	188	211	236	283	424
500	40	53	67	74,5	80	106	118	134	146,5	160	212	236	268	320	472

-  Mineralfaserplatten
-  NE-Metalle
Holzwerkstoffe und Kunststoffe
-  Naturholz (hart)
-  Naturholz (weich)
-  Sicherheitsgrenze

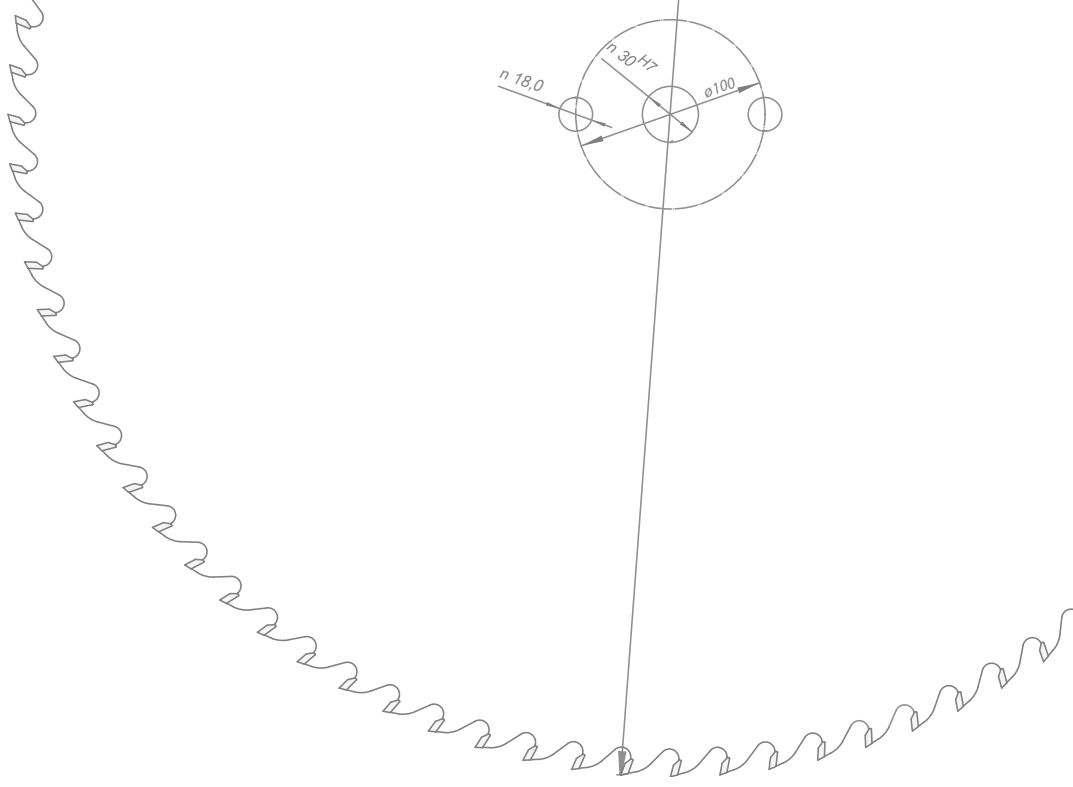

Massivholz - Kreissägeblätter..... 3-9

Universal - Kreissägeblätter 10-14

Kunststoff - Kreissägeblätter 15-17

Format - Kreissägeblätter 18-20

Plattenaufteil - Kreissägeblätter..... 21-25

Vorritz - Kreissägeblätter 26-28

Kreissägeblätter für Kantenbearbeitung..... 29-30

Aluminium - Kreissägeblätter..... 31-37

Stahl - Kreissägeblätter 38-39

Nutkreissägeblätter..... 40-42

Nutfräser..... 42

SuperSilent..... 43

DIA - Kreissägeblätter..... 44-47

Zubehör 48

Änderungskosten..... 49

MUSTANG STANDARD

Längsschnitt



0004

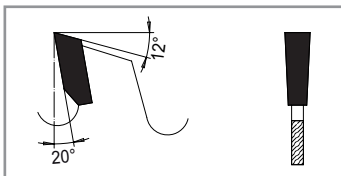

ANWENDUNG:	Längsschnitt, bis max. 70 mm Schnitthöhe
WERKSTOFF:	Massivholz weich bis hart, naturfeucht bis nass
MASCHINE:	Vielblattkreissäge einwellig und doppelwellig, Spalteinheit
AUSFÜHRUNG:	Grundkörper mit zwei oder drei außenliegenden, hartmetallbestückten Räumschneiden
ZAHN:	Flachzahn (F), HW

D mm	B mm	b mm	d mm	FLD max mm	KN mm	Z/RS	Bestell-Nr.	Bruttopreis CHF
225	2,00	1,40	30-80	120		20F+2	000422530	182,00
225	2,00	1,40	70	120	2/20x5	20F+2	000422570	182,00
225	2,80	2,00	30-80	120		20F+2	000422531	152,00
225	2,80	2,00	70	120	2/20x5	20F+2	000422571	152,00
225	4,00	3,00	30-80	115		28F+2	000422572	170,00
250	2,80	2,00	30-86	130		16F+2	000425031	141,00
250	3,40	2,20	30-86	130		16F+2	000425030	141,00
250	3,40	2,20	30-86	130		18F+2	000425630	146,00
250	2,80	2,00	60	120		20F+2	000425060	151,00
250	3,20	2,20	60	120		24F+2	000425460	160,00
250	4,00	3,00	40	125	2/10x5,5	24F+2	000425042	160,00
250	6,00	4,40	40	125	2/10x5,5	24F+2	000425043	175,00
250	3,00	2,00	30-80	120		28F+2SDB	000425003	167,00
250	2,00	1,40	80	145	2/20x5	30F+2SDB	000425002	189,00
250	2,60	1,80	80	135	2/20x5	30F+2SDB	000425080	171,00
260	3,40	2,20	30-80	115		20F+2	000426030	171,00
280	3,40	2,20	80	130	2/13x5	20F+2	000428080	156,00
300	3,40	2,20	30-96	140		18F+2	000430430	152,00
300	3,40	2,20	70	140	2/20x5	18F+2	000430170	152,00
300	3,40	2,20	30-96	130		18F+3	000430030	166,00
300	3,40	2,20	70	130	2/20x5	18F+3	000430070	166,00
300	3,40	2,20	30-96	140		22F+2	000430730	175,00
300	3,40	2,20	70	140	2/20x5	22F+2	000430770	175,00
320	3,40	2,20	30-105	150		20F+2	000432130	194,00
350	3,80	2,40	30-105	190		24F+3	000435030	205,00
350	3,80	2,40	70	190	2/20x5	24F+3	000435070	205,00
400	4,20	2,80	30-105	200		24F+3	000440030	237,00

MUSTANG OPTIMAL

Längsschnitt



0004

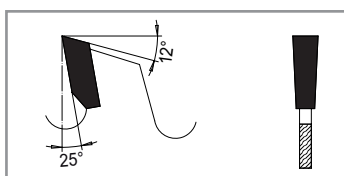

ANWENDUNG:	Längsschnitt bis max. 150 mm Schnitthöhe
WERKSTOFF:	Massivholz weich bis hart, naturfeucht bis nass
MASCHINE:	Vielblattkreissäge einwellig und doppelwellig, Besäumkreissäge
AUSFÜHRUNG:	Grundkörper mit außen- und innenliegenden, hartmetall- bestückten Räumschneiden
ZAHN:	Flachzahn (F), Wechselzahn (W), HW

D mm	B mm	b mm	d mm	FLD- max mm	KN mm	Ma- schine	Z/RS	Bestell-Nr.	Brutto- preis CHF
210	3,40	2,40	60	90	2/14,5x5,5	Paul	24F+2	000421060	153,00
250	3,60	2,40	75	110	2/16,5x5,5	Paul	20F+2	000425075	150,00
250	3,60	2,40	75	110	2/16,5x5,5	Paul	24F+2	000425175	159,00
300	3,40	2,20	30-100	120			20F+2+2	000430200	186,00
300	3,40	2,20	80	120	2/13x5	Costa	20F+2+2	000430280	186,00
300	4,00	2,80	30-100	130			20F+2+2	000430600	186,00
300	4,00	2,80	75	120	2/16,5x5,5	Paul	20F+2+2	000430075	186,00
300	3,40	2,20	30-100	130			28F+2+ 2 SDB	000430001	204,00
320	3,40	2,20	30-100	135			20F+2+2	000432200	221,00
320	4,20	2,80	30-100	135			20F+2+2	000432600	224,00
350	3,60	2,40	30-100	140			20F+2+2	000435200	224,00
350	4,20	2,80	30-100	140			20F+2+2	000435600	224,00
350	4,20	2,80	75	120	2/16,5x5,5	Paul	20F+2+2	000435075	224,00
350	3,60	2,40	30-100	140			28F+2+2	000435001	242,00
380	3,60	2,40	30-105	150			20F+2+2	000438200	236,00
380	4,20	2,80	30-105	150			20F+2+2	000438600	236,00
380	4,60	3,00	75	120	2/16,5x5,5	Paul	20F+2+2	000438075	236,00
400	4,20	2,80	30-110	160			20F+2+2	000440200	244,00
425	4,20	2,80	30-105	150			20F+2+2	000442200	255,00
450	4,60	3,20	30-110	160			20F+2+2	000445200	282,00
SWISS PLUS	450	5,20	3,80	30			36W+2+2	000445630	450,00
	500	4,80	3,40	30-140	180		24F+2+2	000450200	331,00
SWISS PLUS	500	5,20	4,00	30			40W+2+2+2	000450630	562,00
SWISS PLUS	530	4,80	3,40	30			24F+2+2+2	000453230	600,00
	550	4,80	3,40	30-150	190		24F 2+2+2	000455000	390,00
SWISS PLUS	550	5,60	4,00	30			42W+2+2+2	000455630	600,00

Bohrung und Keilnute nach jeweiliger Maschine inklusive. Bitte Datenblatt verwenden.

MUSTANG PERFEKT

Längsschnitt und Querschnitt



0004

ANWENDUNG:	bei Längsschnitt (Flachzahn und Wechselzahn) bei Querschnitt (Wechselzahn)
WERKSTOFF:	Massivholz weich bis hart, trocken bis naturfeucht
MASCHINE:	Vielblattkreissäge, Abbundkreissäge
AUSFÜHRUNG:	Grundkörper mit innenliegenden, hartmetallbestückten Räumscneiden, spandickenbegrenzt (SDB)
ZAHN:	Flachzahn (F), Wechselzahn (W), HW



Abb.: Flachzahn (F),
spandickenbegrenzt



Abb.: Wechselzahn (W)

D mm	B mm	b mm	d mm	FLD max mm	NL mm	Ma- schine	Z/RS	Bestell-Nr.	Bruttopreis CHF
300	3,40	2,20	30	120	NLK		24W+3	000430130	179,00
350	3,60	2,40	30	140	NLK		16F+4 SDB	000435131	203,00
350	3,60	2,40	30	140	NLK		30W+3	000435130	220,00
400	4,20	2,80	30	180	NLK		20F+4 SDB	000440131	244,00
400	4,20	2,80	30	180	NLK		30W+3	000440130	251,00
450	4,20	2,80	30	150	NLK		28F+4 SDB	000445031	263,00
450	4,20	2,80	30	180	NLK		36W+4	000445130	281,00
500	4,20	2,80	30	190	NLK		32F+4 SDB	000450031	320,00
550	5,40	3,60	30	200	NLK		30F+2+2 SDB	000455031	389,00
640	5,40	3,60	30	200	NLK	Mafell	36F+2+2 SDB	000464031	473,00
735	6,00	4,40	30	200	2/8,5/90	Hund- egger	48W+2+2 SDB	000473530	784,00
750	6,50	4,50	40	300	2/10,5/60	Schnei- der	48W+2+2 SDB	000475040	823,00
800	6,00	4,40	30		2/14/400 +4/8,3/90	Hund- egger	48W+2+2+2 SDB	000480030	881,00

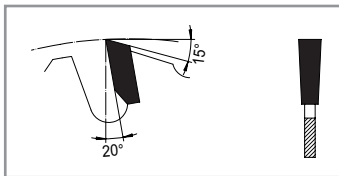
Massivholzbearbeitung Längsschnitt

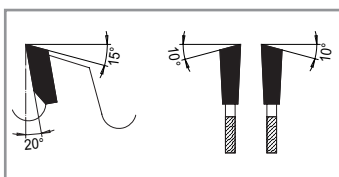

0005

ANWENDUNG:	Längsschnitt
WERKSTOFF:	Massivholz weich bis hart, trocken
MASCHINE:	Vielblattkreissäge, Formatkreissäge
AUSFÜHRUNG:	Grundkörper teilweise mit Kühlschlitzen (KS), teilweise spandickenbegrenzt (SDB)
ZAHN:	Flachzahn (F), Wechselzahn (W), HW



Abb.: Flachzahn (F),



Abb.: Flachzahn (F),
spandickenbegrenzt

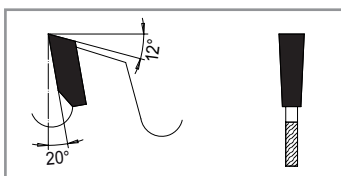

Abb.: Wechselzahn (W)

D mm	B mm	b mm	d mm	FLD max mm	NL mm	KN mm	KS	Z	Bestell-Nr.	Bruttopreis CHF
220	3,60	2,40	30					28W	000522030	134,00
250	2,80	2,00	70			2/20x5		18F SDB	000525270	113,00
250	3,40	2,20	30					24F	000525030	120,00
260	3,60	2,40	30					28F	000526030	134,00
300	3,40	2,20	30	145			KS	20F SDB	000530230	136,00
300	3,40	2,20	70	145		2/20x5	KS	20F SDB	000530270	136,00
300	3,40	2,20	30	145			KS	28F	000530030	154,00
300	3,40	2,20	70	155		2/20x5	KS	28F	000530070	154,00
300	3,40	2,20	80	130	2/13/100 4/6,6/95 6/5,5/91	2/18,5 x3,5	KS	28F	000530080*	159,00
300	3,40	2,20	80	130	2/13/100 4/6,6/95 6/5,5/91	2/18,5 x3,5		28F	000530084*	159,00
300	3,40	2,20	80	130	2/13/100	2/20x5	KS	28F	000530081	143,00
300	3,80	2,60	80	130	2/13/100 4/6,6/95 6/5,5/91	2/18,5 x3,5	KS	36F	000530082*	182,00
300	3,20	2,20	30	140			KS	36W	000530130	158,00
300	3,20	2,20	70	140		2/20x5	KS	36W	000530170	158,00
300	4,40	2,80	30					28F	000530032	168,00
350	3,60	2,40	30	150			KS	24F SDB	000535230	154,00
350	3,60	2,40	30	150			KS	30F	000535030	167,00
350	3,60	2,40	70	150		2/20x5	KS	30F	000535070	167,00
350	3,60	2,40	80	150	2/13/100 4/6,6/95 6/5,5/91	2/18,5 x3,5	KS	30F	000535080*	197,00
350	3,60	2,40	80	150	2/13/100 4/6,6/95 6/5,5/91	2/18,5 x3,5		30F	000535084*	197,00
350	3,60	2,40	80	150	2/13/100	2/20x5	KS	30F	000535081	167,00
350	3,60	2,40	30	150			KS	36W	000535130	172,00
400	4,00	2,60	30	190			KS	28F	000540030	188,00

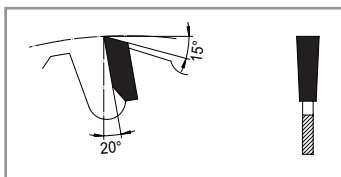
* Sägeblätter passend für Raimann Sägen

Massivholzbearbeitung

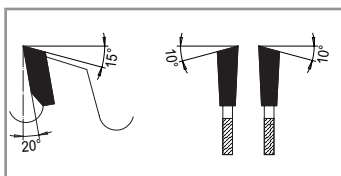
Längsschnitt



0007

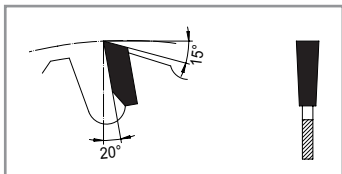

ANWENDUNG:	Längsschnitt
WERKSTOFF:	Massivholz
MASCHINE:	Vielblattkreissäge, Besäumkreissäge
AUSFÜHRUNG:	Stabiler Grundkörper mit Kühlelementen (KS), spandickenbegrenzt (SDB)
ZAHN:	-Flachzahn (F), HW

D mm	B mm	b mm	d mm	FLD max mm	KS	Z	Bestell-Nr.	Bruttopreis CHF
250	4,40	2,80	30	95	KS	18F SDB	000725030	132,00
300	4,40	2,80	30 -86	145	KS	20F SDB	000730030	152,00
350	5,40	3,40	30-105	150	KS	24F SDB	000735030	195,00
400	5,40	3,40	30-105	185	KS	28F SDB	000740030	229,00

Bohrung und Keilnute nach jeweiliger Maschine inklusive. Bitte Datenblatt verwenden.

Massivholzbearbeitung

Längsschnitt



0008

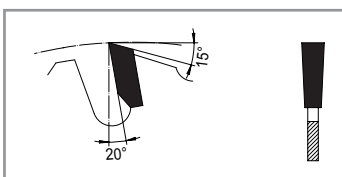

ANWENDUNG:	Längsschnitt
WERKSTOFF:	Massivholz trocken, Thermoplast weich
MASCHINE:	Formatkreissäge
AUSFÜHRUNG:	Spandickenbegrenzt (SDB)
ZAHN:	Flachzahn (F), HW

D mm	B mm	b mm	d mm	NL mm	Z	Bestell-Nr.	Bruttopreis CHF
300	3,20	2,20	30	NLK	20F SDB	000830030	125,00
350	3,60	2,40	30	NLK	16F SDB	000835031	132,00
350	3,60	2,40	30	NLK	24F SDB	000835030	150,00
400	3,60	2,40	30	NLK	18F SDB	000840031	160,00
400	3,60	2,40	30	NLK	28F SDB	000840030	182,00
450	4,40	2,80	30	NLK	20F SDB	000845030	198,00
500	4,40	2,80	30	NLK	24F SDB	000850030	233,00

Massivholzbearbeitung

Längsschnitt und Querschnitt



0001

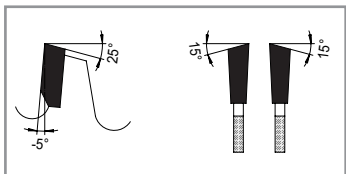

ANWENDUNG:	Querschnitt. Durchlaufkappen auf oberliegender Welle.
WERKSTOFF:	Massivholz
MASCHINE:	Pendel- und Radialkappkreissäge
AUSFÜHRUNG:	Stabiler Grundkörper, geräuschreduziert
ZAHN:	Wechselzahn (W) negativ, HW

D mm	B mm	b mm	d mm	NL mm	Z	Bestell-Nr.	Bruttopreis CHF
350	4,40	2,80	30	NLK	42W	0135030	199,00
400	4,40	2,80	30	NLK	48W	0140030	243,00
450	4,40	2,80	30	NLK	54W	0145030	275,00
500	4,40	2,80	30	NLK	60W	0150030	316,00
520	4,40	2,80	30	NLK	60W	0152030	363,00
520	4,40	2,80	50	GRAULE	60W	0152050	388,00
550	4,80	3,20	30	NLK	72W	0155030	419,00
600	5,20	3,60	30	NLK	72W	0160030	534,00

Massivholzbearbeitung

Längsschnitt und Querschnitt



0010

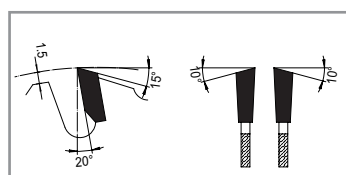

ANWENDUNG:	Längsschnitt, Querschnitt
WERKSTOFF:	Massivholz weich bis hart, Tischlerplatte, Thermoplast
MASCHINE:	Tischkreissäge
AUSFÜHRUNG:	spandickenbegrenzt (SDB), ♫=Soundstar Ausführung: geräuschreduziert
ZAHN:	Wechselzahn (W), HW

	D mm	B mm	b mm	d mm	NL mm	Z	Bestell-Nr.	Bruttopreis CHF
☺	250	3,20	2,20	30	NLK	24W SDB	001025030	81,00
☺	300	3,20	2,20	30	NLK	28W SDB	001030030	96,00
☺	315	3,20	2,20	30	NLK	28W SDB	001031530	104,00
☺	350	3,20	2,20	30	NLK	32W SDB	001035030	112,00
♫	350	3,20	2,20	30	NLK	32W SDB	011035030	189,00
☺	350	3,60	2,40	30	NLK	32W SDB	001035031	112,00
☺	400	3,60	2,40	30	NLK	36W SDB	001040030	137,00
	450	4,40	2,80	30	NLK	40W SDB	001045030	224,00
☺	500	4,40	2,80	30	NLK	44W SDB	001050030	240,00
	550	4,40	3,00	30	NLK	54W SDB	001055030	380,00

Massivholzbearbeitung

Längsschnitt und Querschnitt



0012

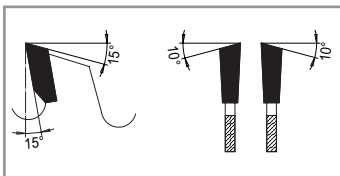

ANWENDUNG:	Längsschnitt, Querschnitt und Hobelschnitt
WERKSTOFF:	Massivholz weich bis hart, Exotenholz, Furnierpaket, Tischlerplatte, Sperrholz
MASCHINE:	Formatkreissäge
ZAHN:	Wechselzahn (WZ), HW

	D mm	B mm	b mm	d mm	NL mm	Z	Bestell-Nr.	Bruttopreis CHF
	250	3,20	2,20	30	NLK	40W	001225030	145,00
☺	300	3,20	2,20	30	NLK	36W	001230029	108,00
☺	300	3,20	2,20	30	NLK	48W	001230030	127,00
	350	3,20	2,20	30	NLK	42W	001235029	182,00
	350	3,20	2,20	30	NLK	54W	001235030	193,00
	400	3,60	2,40	30	NLK	60W	001240030	235,00
	450	4,00	2,80	30	NLK	66W	001245030	279,00
	500	4,00	2,80	30	NLK	72W	001250030	317,00

Massivholzbearbeitung

Längsschnitt und Querschnitt



0013

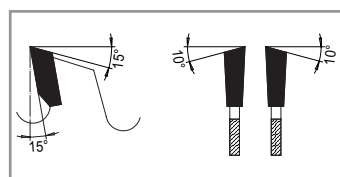

ANWENDUNG:	Längsschnitt, Querschnitt, Hobelschnitt
WERKSTOFF:	Massivholz weich bis hart, Exotenholz, Furnierpaket, Tischlerplatte, Sperrholz
MASCHINE:	Formatkreissäge
AUSFÜHRUNG:	Dünne Schnittbreite
ZAHN:	Wechselzahn (W), HW

	D mm	B mm	b mm	d mm	NL mm	Z	Bestell-Nr.	Bruttopreis CHF
	180	2,40	1,80	30	NLK	30W	001318030	130,00
	200	2,00	1,40	30	NLK	34W	001320031	142,00
	200	2,40	1,80	30	NLK	36W	001320030	140,00
	250	2,70	2,00	30	NLK	40W	001325030	151,00
	250	2,10	1,40	30	NLK	42W	001325031	177,00
	250	2,10	1,40	30	NLK	80W	001325032	226,00
	300	2,70	2,00	30	NLK	48W	001330030	185,00
	350	2,70	2,00	30	NLK	54W	001335030	211,00

Universal Kreissägeblatt

Längsschnitt und Querschnitt

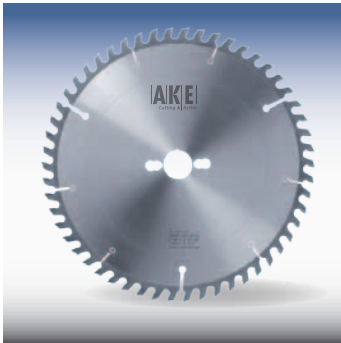

0014

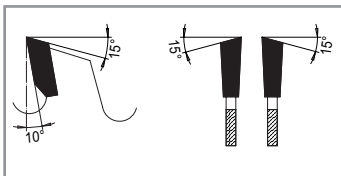

ANWENDUNG:	Längsschnitt, Querschnitt. Für universellen Einsatz
WERKSTOFF:	Massivholz, Holzwerkstoff - roh und einseitig beschichtet, Hartpapier, Thermoplast
MASCHINE:	Formatkreissäge, Kappkreissäge
AUSFÜHRUNG:	♪=Soundstar Ausführung: geräuschreduziert
ZAHN:	Wechselzahn (W), HW

	D mm	B mm	b mm	d mm	NL mm	Z	Bestell-Nr.	Bruttopreis CHF
	150	3,20	2,20	30		24W	001415030	89,00
	150	3,20	2,20	30		36W	001415033	113,00
	180	3,20	2,20	30		30W	001418030	109,00
	180	3,20	2,20	30		42W	001418033	133,00
	200	3,20	2,20	30		36W	001420030	121,00
	200	3,20	2,20	30		48W	001420031	144,00
	220	3,20	2,20	30		36W	001422030	131,00
	220	3,20	2,20	30		40W	001422031	139,00
	230	3,20	2,20	30		40W	001423030	139,00
☺	250	3,20	2,20	30	NLK	48W	001425030	114,00
☺	250	3,20	2,20	30	NLK	60W	001425031	129,00
	300	3,20	2,20	30	NLK	36W	001430033	143,00
	300	3,20	2,20	30	NLK	54W	001430030	179,00
☺	300	3,20	2,20	30	NLK	72W	001430031	148,00
☺	300	3,20	2,20	30	NLK	72W	001430131	162,00
♪	300	3,20	2,20	30	NLK	72W	001430031	236,00
☺	330	3,20	2,20	30	NLK	80W	001433030	191,00
☺	350	3,50	2,40	30	NLK	54W	001435030	145,00
♪	350	3,50	2,40	30	NLK	54W	011435030	243,00
☺	350	3,50	2,40	30	NLK	72W	001435031	166,00
☺	350	3,50	2,40	30	NLK	84W	001435033	201,00
♪	350	3,50	2,40	30	NLK	84W	011435033	286,00
	400	3,50	2,40	30	NLK	48W	001440029	207,00
☺	400	3,50	2,40	30	NLK	60W	001440030	174,00
☺	400	3,50	2,40	30	NLK	84W	001440034	210,00
	400	4,40	2,80	30	NLK	84W	001440001	307,00
	400	3,50	2,40	30	NLK	96 W	001440031	270,00
♪	400	3,50	2,40	30	NLK	96W	0011440031	319,00
	400	3,50	2,40	35		96W	001440036	270,00
☺	450	4,40	2,80	30		40W	001445029	187,00
☺	450	4,40	2,80	80	2/13/100	40W	001445080*	197,00
	450	4,40	3,00	30	NLK	60W	001445030	298,00
	450	4,80	3,00	30	NLK	84W	001445001	383,00

* Irion/Raimann

Fortsetzung siehe nächste Seite.

Universal Kreissägeblatt

Längsschnitt und Querschnitt

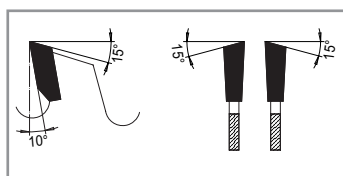
0014

ANWENDUNG:	Längsschnitt, Querschnitt. Für universellen Einsatz
WERKSTOFF:	Massivholz, Holzwerkstoff roh und einseitig beschichtet, Hartpapier, Thermoplast
MASCHINE:	Formatkreissäge, Kappkreissäge
AUSFÜHRUNG:	♪=Soundstar Ausführung: geräuschreduziert
ZAHN:	Wechselzahn (W), HW

Fortsetzung der vorherigen Seite

	D mm	B mm	b mm	d mm	NL mm	Z	Maschine	Bestell-Nr.	Bruttopreis CHF
	450	4,40	3,00	30	NLK	96W		001445031	377,00
	500	5,20	3,80	30	2/10/80 2/15/63	100W		001450032	516,00
	500	5,20	3,80	30	2/10/80	72W		001450030	413,00
	500	5,60	3,60	30	2/10/80	84W		001450001	443,00
☺	550	4,80	3,40	30		44W		001455029	356,00
	550	5,20	3,80	30	2/10/80	84W		001455030	540,00
	550	5,80	3,80	30	2/10/80	96W		001455001	569,00
	570	4,80	3,40	30	2/10/80	108W		001457030	589,00
	575	5,90	3,60	30	1/18/90 1/18/100	80W		001457530	564,00
	600	5,70	4,00	30	2/10/80 2/15/63	110W		001460033	642,00
	600	5,40	4,00	30	2/10/80 2/15/63	172W		001460032	845,00
	600	5,40	3,60	30		54W	Krüsi	146003054	600,00
	600	5,20	3,80	30	2/10/80 2/15/63	72W		001460030	543,00
	640	5,40	3,60	30	2/7/42 2/10/60	36+2+ 2F SDB	Mafell FSG240	000464031	430,00
	650	5,90	4,20	30	2/10/80 2/15/63	100W		001465030	693,00
	700	6,00	4,20	30		60W	Krüsi	001470030	730,00
	700	6,20	4,20	30	2/18/100	84W		001470001	783,00
	700	6,50	4,40	30		110W		001470002	840,00
	720	6,00	4,40	30	2/8,5/90	72W	Hundegger	001472030	715,00
	735	6,00	4,40	30	2/8,5/90	48W+2+ 2 SDB	Hundegger	000473530	712,00
	735	6,00	4,40	30	2/8,5/90	72W	Hundegger	001473530	721,00
	750	6,50	4,50	40	2/10,5/60	48W+2+ 2 SDB	Schneider	000475040	748,00
	750	6,50	4,50	40	2/10,5/60	60W	Schneider	001475040	792,00
	750	6,80	5,00	30		60W	Krüsi	001475030	782,00
	750	7,00	4,80	60	2/12,5/240	120W		001475060	995,00
	760	6,00	4,40	30	4/8,5/90 2/14/400	72W	Hundegger	001476030	870,00
	800	6,00	4,40	30	4/8,5/90 2/14/400	80W	Hundegger	001480030	971,00
	800	7,00	5,00	40		84W	Paul	001480040	1059,00

Universal Kreissägeblatt

Längsschnitt und Querschnitt

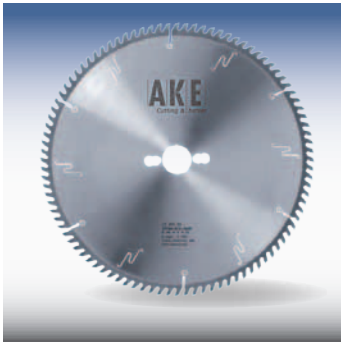

0015

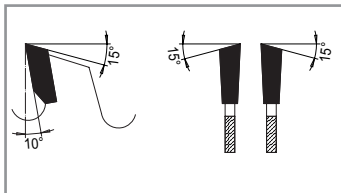

ANWENDUNG:	Längsschnitt, Querschnitt. Für dünne Holzwerkstoffplatte.
WERKSTOFF:	Massivholz, Holzwerkstoff roh und beschichtet, Thermoplast, Duroplast
MASCHINE:	Formatkreissäge
AUSFÜHRUNG:	Vielzahnsägeblatt. ♪=Soundstar Ausführung: geräuschreduziert
ZAHN:	Wechselzahn (W), HW

	D mm	B mm	b mm	d mm	NL mm	Z	Bestell-Nr.	Bruttopreis CHF
	150	3,20	2,20	30		48W	001515030	136,00
	180	3,20	2,20	30		54W	001518030	155,00
	200	3,20	2,20	30		60W	001520030	162,00
	220	3,20	2,20	30		64W	001522030	179,00
	230	3,20	2,20	30		64W	001523030	183,00
☺	250	3,20	2,20	30	NLK	80W	001525030	154,00
♪	250	3,20	2,20	30	NLK	80W	011525030	235,00
☺	300	3,20	2,20	30	NLK	96W	001530030	181,00
♪	300	3,20	2,20	30	NLK	96W	011530030	270,00
	350	3,20	2,20	30	NLK	108W	001535130	267,00
☺	350	3,50	2,40	30	NLK	108W	001535030	213,00
♪	350	3,50	2,40	30	NLK	108W	011535030	328,00
	370	3,50	2,40	30	NLK	108W	001537030	287,00
	400	3,50	2,40	30	NLK	120W	001540030	305,00
	400	3,50	2,40	35		120W	001540035	305,00
	450	4,00	2,80	30	NLK	138W	001545030	440,00
	450	4,80	3,50	30	NLK	138W	001545031	512,00
	500	4,80	3,50	70	6/8/220	96W	001550070	468,00
	500	4,00	2,80	30	2/10/80 NLK	144W	001550030	518,00
	500	4,80	3,50	30	2/10/80 NLK	144W	001550031	554,00

Universal Kreissägeblatt Längsschnitt und Querschnitt

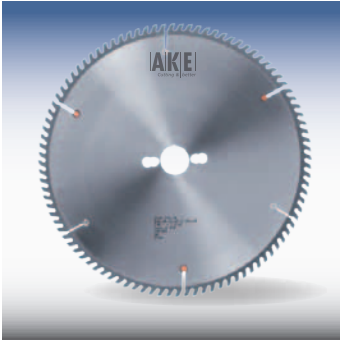

0016

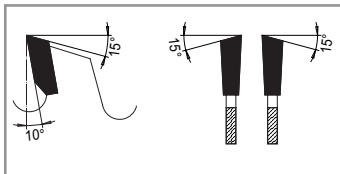

ANWENDUNG:	Längsschnitt, Querschnitt. Für Trennschnitt in Kunststoff und Profilholz
WERKSTOFF:	Massivholz, Holzwerkstoff, roh und beschichtet, Thermoplast, Duroplast
MASCHINE:	Formatkreissäge
AUSFÜHRUNG:	Dünne Schnittbreite, geräuschreduziert
ZAHN:	Wechselzahn (W), HW

D mm	B mm	b mm	d mm	NL mm	Z	Bestell-Nr.	Bruttopreis CHF
180	2,40	1,80	30		54W	001618030	168,00
200	2,40	1,80	30		60W	001620030	175,00
250	2,40	1,80	30	NLK	80W	001625029	221,00
250	2,70	2,00	30	NLK	80W	001625030	221,00
300	2,40	1,80	30	NLK	96W	001630029	258,00
300	2,70	2,00	30	NLK	96W	001630030	258,00
350	2,70	2,00	30	NLK	108W	001635030	292,00

Kunststoff Kreissägeblatt

Profil und Furnier



0017

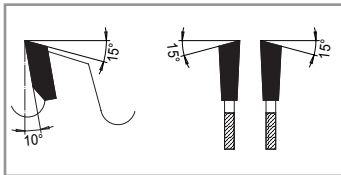

ANWENDUNG:	Längsschnitt, Querschnitt
WERKSTOFF:	Dünnes Acrylglas, Pertinax, Leiterplatte, Epoxid, Furnierpaket, Hartpapier
MASCHINE:	Formatkreissäge, Furnierkreissäge
AUSFÜHRUNG:	Dünne Schnittbreite. Extra dünne Schnittbreite mit abgesetztem Grundkörper. ♪=Soundstar Ausführung: geräuschreduziert
ZAHN:	Wechselzahn (W), HW

D mm	B mm	b mm	d mm	NL mm	Maschine	Z	Bestell-Nr.	Bruttopreis CHF
150	2,20	1,60	30			60W	001715030	179,00
160	2,20	1,60	16	1/6/33	Scheer	64W	001716016	187,00
180	2,20	1,60	16	1/6/33	Scheer, Mayer	72W	001718016	211,00
200	2,20	1,60	30			80W	001720030	256,00
220	2,20	1,60	30			88W	001722030	269,00
250	2,20	1,60	30	NLK		100W	001725030	315,00
300	2,20	1,60	30	NLK		120W	001730030	352,00
♪ 300	2,20	1,60	30			120W	011730030	389,00

Mit abgesetztem Grundkörper

D mm	B mm	H mm	b mm	d mm	NL mm	Ma- schine	Z	Bestell-Nr.	Bruttopreis CHF
160	1,50	38	2,40	16	1/6/33	Scheer	48W	001716116	221,00
180	1,50	38	2,40	16	1/6/33	Scheer	54W	001718116	247,00
180	1,50	38	2,40	30	2/7/42 2/10/60		54W	001718130	250,00
200	1,50	38	2,40	30			60W	001720130	257,00
250	1,50	38	2,40	30			80W	001725130	287,00

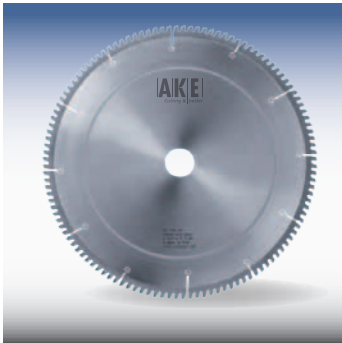
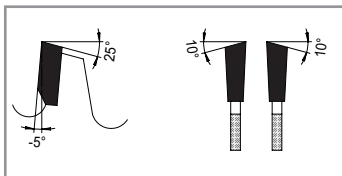
Kunststoff Kreissägeblatt**Kappschnitt mit negativem Spanwinkel****0018**

ANWENDUNG:	Querschnitt, Durchlaufkappung, oben liegende Welle
WERKSTOFF:	Kunststoffbeschichtete Profile, Holzmischwerkstoff, dünnes Acrylglas, Thermoplast, Duroplast-Profil
MASCHINE:	Oben liegende Kappkreissäge, Radialkreissäge, Tischkreissäge
AUSFÜHRUNG:	Dünne Schnittbreite, stabile Grundkörperauslegung, Schnittdruckreduzierte Geometrie
ZAHN:	Wechselzahn (W) negativ, Flachzahn (F) negativ, HW

D mm	B mm	b mm	d mm	Maschine	Z	Bestell-Nr.	Bruttopreis CHF
250	2,20	1,80	30		100W	001825030	319,00
250	2,20	1,80	32		130F	001825033	352,00
250	3,20	2,20	20		48W	001825021	154,00
250	3,20	2,20	30		60W	001825035	169,00
250	3,20	2,20	30		80W	001825034	197,00
300	2,20	1,80	30		120W	001830030	358,00
300	3,20	2,20	30		72W	001830034	200,00
300	3,20	2,20	30		96W	001830033	231,00
305	2,80	2,00	30	Elu PS374	60W	001830530	187,00
350	3,20	2,20	40	Graule	72W	001835040	210,00
420	3,50	2,40	40	Graule	120W	001842040	297,00
420	3,80	2,60	40	Graule	48W	001842039	251,00

Bombastic

Synonym für exzellente Schnitte

**0020**

ANWENDUNG:	Fertigschnitt in homogenem Werkstoff
WERKSTOFF:	Thermoplast, Duroplast
MASCHINE:	Plattenaufteilanlage
AUSFÜHRUNG:	Typ A: Thermoplast, Duroplast dünnwandig Typ C: Duroplast
ZAHN:	Typ A: Wechselzahn (WS) angefast, HW Typ C: Trapez-Trapezzahn (TT), HW

D mm	B mm	b mm	d mm	NL mm	Ma- schine	Typ	Z	Bestell-Nr.	Bruttopreis CHF
300	2,90	2,20	30	NLK		A	96WS	002030016	776,00
303	3,20	2,20	30	NLK		A	60WS	002030331	583,00
303	3,20	2,20	30	NLK		C	60TT	002030333	583,00
350	4,40	3,20	30	NLK		A	72WS	002035031	685,00
350	4,40	3,20	30	NLK		C	72TT	002035033	685,00
380	4,40	3,20	60	2/14/100		C	72TT	002038014	739,00
380	4,80	3,50	60	2/14/100 2/14/125	Holzma	A	84WS	002038031	772,00
380	4,80	3,50	60	2/14/100 2/14/125	Holzma	C	84TT	002038033	772,00
400	4,80	3,50	30			C	72TT	002040033	722,00
450	4,80	3,50	60	2/14/125 2/19/120	Holzma	A	72WS	002045061	760,00
450	4,80	3,50	60	2/14/125 2/19/120	Holzma	C	72TT	002045063	760,00
460	5,00	3,60	30			C	72TT	002046033	768,00
480	4,80	3,50	60	2/19/120		A	72WS	002048062	781,00
480	4,80	3,50	60	2/19/120		C	72TT	002048061	781,00

Ihre Vorteile mit **Bombastic.**

- Besonders gratarme Schnittfläche
- Vibrationsarm
- Einsparung in der Nachbearbeitung

Holzwerkstoff Kreissägeblatt

Formatbearbeitung

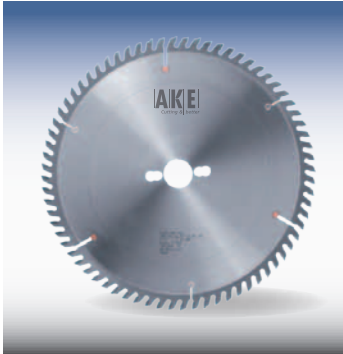

0021

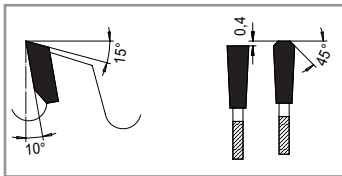

ANWENDUNG:	Längsschnitt, Querschnitt.
WERKSTOFF:	Holzwerkstoff roh und beschichtet, Duroplast
MASCHINE:	Formatkreissäge mit Vorritzaggregat
AUSFÜHRUNG:	Vernieteter Grundkörper
ZAHN:	Flach-Trapezzahn (FT), HW

	D mm	B mm	b mm	d mm	NL mm	Z	Maschine	Bestell-Nr	Bruttopreis CHF
	220	3,20	2,20	30	NLK	64FT		002122030	204,00
	240	3,20	2,20	30		54FT	Scheer 2/6/42	002124030	210,00
	250	3,20	2,20	30	NLK	60FT		002125030	212,00
NEU	254	3,0	2,0	30	NLK	42 FT	Striebig Compact	002125430	184,00
☺	250	3,20	2,20	30	NLK	80FT		002125031	172,00
	280	3,20	2,20	30	NLK	60FT		002128030	235,00
☺	300	3,20	2,20	30	NLK	72FT		002130030	187,00
☺	300	3,20	2,20	30	NLK	96FT		002130031	211,00
🎵	300	3,20	2,20	30	NLK	96FT		012130031	322,00
NEU	303	3,0	2,2	30	NLK	60FT	Striebig Evolution, Control	002130330	236,00
	303	3,20	2,20	30	NLK	96FT		002130430	284,00
	305	3,20	2,20	30		60FT	Scheer FM16	002130529	273,00
	350	3,20	2,20	30	NLK	84FT		002135030	291,00
	350	3,50	2,40	30	NLK	84FT		002135130	300,00
☺	350	3,20	2,20	30	NLK	108FT		002135031	247,00
	350	3,50	2,40	30	NLK	108FT		002135131	326,00
	400	3,50	2,40	30	NLK	120FT		002140034	349,00

Holzwerkstoff Kreissägeblatt

Formatbearbeitung



0025

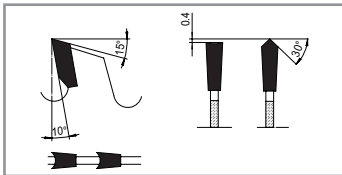

ANWENDUNG:	Fertigschnitt in beschichteter Einzelplatte
WERKSTOFF:	Holzwerkstoff beschichtet, Thermoplast
MASCHINE:	Plattenaufteilanlage vertikal, Formatkreissäge
AUSFÜHRUNG:	Schwingungsreduziert, für maximale Schnittqualität. ♪=Soundstar Ausführung: geräuschreduziert
ZAHN:	Hohl-Dach-Flachzahn (HD), HW

	D mm	B mm	b mm	d mm	NL mm	Z	Maschine	Bestell-Nr.	Bruttopreis CHF
	160	2,80	2,00	20		34HD		002516020	162,00
	180	2,80	1,80	16	1/6/33	36HD		002518016	174,00
	200	2,80	1,80	30	NLK	36HD		002520030	178,00
	220	3,20	2,20	30	NLK	40HD		002522030	188,00
	220	3,20	2,20	30	NLK	48HD		002522031	197,00
☺	250	3,20	2,20	30	NLK	48HD		002525030	165,00
☺	303	3,20	2,20	30	NLK	60HD		002530330	150,00
♪	303	3,20	2,20	30	NLK	60HD		012530230	270,00
☺	303	3,30	2,40	30	NLK	60HD	Striebig	002530329	170,00
☺	350	3,20	2,20	30	NLK	72HD		002535030	256,00
	400	3,20	2,20	30	NLK	78HD		002540030	329,00
♪	400	3,50	2,40	30	NLK	78HD		012540030	381,00

Super Plus. Standzeit + Schnittqualität Formatbearbeitung



0225

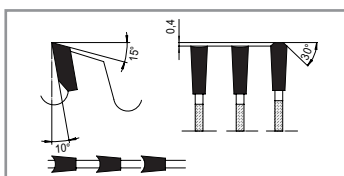

ANWENDUNG:	Für hohe Standwege und bessere Schnittgüte
WERKSTOFF:	Holzwerkstoff beschichtet, Thermoplast
MASCHINE:	Plattenaufteilanlage vertikal, Formatkreissäge
AUSFÜHRUNG:	Geräuschreduziert durch N-Schlitz im Grundkörper, Schnittaufteilung für höhere Standwege und verbesserte Schnittgüte
ZAHN:	Hohl-Flach-Flach-Trapezzahn (HFT), HW

D mm	B mm	b mm	d mm	NL mm	Z	Bestell-Nr.	Bruttopreis CHF
250	3,20	2,20	30	NLK	48HFT	022525030	235,00
303	3,20	2,20	30	NLK	60HFT	022530230	186,00
350	3,50	2,40	30	NLK	72HFT	022535030	339,00
400	3,50	2,40	30	NLK	78HFT	022540030	379,00

Holzwerkstoff Kreissägeblatt Formatbearbeitung



0027

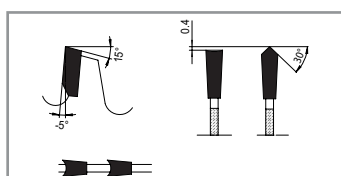

ANWENDUNG	Fertigschnitt in beschichteter Einzelplatte
WERKSTOFF	Holzwerkstoff beschichtet, Thermoplast
MASCHINE	Plattenaufteilanlage vertikal, Formatkreissäge
AUSFÜHRUNG	Schwingungsreduziert, für maximale Schnittqualität
ZAHN	Hohl-Dach-Flachzahn (HD) negativ, HW

D mm	B mm	b mm	d mm	NL mm	Z	Bestell-Nr.	Bruttopreis CHF
220	3,20	2,20	30	NLK	40HD	002722030	188,00
250	3,20	2,20	30	NLK	48HD	002725030	204,00
303	3,20	2,20	30	NLK	60HD	002730330	186,00
303	3,20	2,20	30	NLK	60HD	012730330	270,00
350	3,20	2,20	30	NLK	72HD	002735030	294,00

Holzwerkstoff Kreissägeblatt

Plattenaufteilung



0023

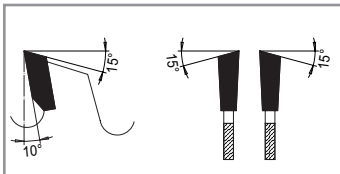

ANWENDUNG:	Plattenzuschnitt, Einzelplatten und Plattenpakete
WERKSTOFF:	Massivholz, Holzwerkstoff roh und furniert, Sperrholz, Thermoplast
MASCHINE:	Plattenaufteilanlage horizontal mit Vorritzaggregat Doppelendprofiler
AUSFÜHRUNG:	Stabiler Grundkörper mit großem Zahnüberstand Vernieteter Grundkörper bis D=400
ZAHN:	Wechselzahn (W), HW

D mm	B mm	b mm	d mm	NL mm	Ma- schine	Z	Bestell-Nr.	Bruttopreis CHF
305	4,40	3,00	30			54W	002330530	213,00
305	4,40	3,00	80			54W	002330580	213,00
350	4,40	3,20	30			54W	002335030	228,00
350	4,40	3,20	30			72W	002335031	258,00
355	4,40	3,20	30			54W	002335530	232,00
355	4,40	3,20	80			54W	002335580	232,00
355	4,40	3,20	30			72W	002335531	261,00
355	4,40	3,20	80			72W	002335581	261,00
380	4,40	3,20	30			48W	002338030	245,00
400	4,40	3,20	30			60W	002340030	274,00
400	4,40	3,20	30			72W	002340031	296,00
400	4,40	3,20	60	2/11/85	Anthon	60W	002340060	293,00
400	4,40	3,20	60	2/11/85	Anthon	72W	002340061	313,00
400	4,40	3,20	80			72W	002340081	296,00
430	4,40	3,20	30			72W	002343031	319,00
450	4,40	3,20	30			54W	002345030	307,00
450	4,40	3,20	30			72W	002345031	342,00
450	4,60	3,20	30	2/10/60	Schelling	72W	002345032	350,00
460	4,40	3,20	30	2/13/94	Schelling	54W	002346030	321,00
500	4,40	3,20	80			60W	002350080	344,00
500	4,40	3,20	30			72W	002350031	366,00
520	4,40	3,20	30	2/13/94	Schelling	44W	002352030	342,00
550	5,20	3,60	30	2/10/60		60W	002355030	442,00
550	5,20	3,60	80	2/13/100	JRIMAC	60W	002355080	442,00

Weitere Ausführungen bis Ø 1000 mm auf Anfrage lieferbar

Holzwerkstoff Kreissägeblatt

Plattenaufteilung



0024

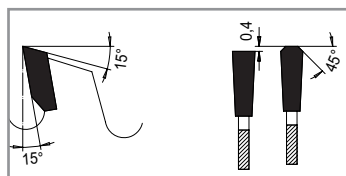

ANWENDUNG:	Plattenzuschnitt, Einzelplatten und Plattenpakete
WERKSTOFF:	Kunststoff- und folienbeschichtete Holzwerkstoffe, Duroplaste
MASCHINE:	Plattenaufteilanlage horizontal mit Vorritzaggregat
AUSFÜHRUNG:	Stabiler Grundkörper, ♪=Soundstar Ausführung: geräuschreduziert •=vernietet
ZAHN:	Flach-Trapezzahn (FT), HW

	D mm	B mm	b mm	d mm	NL mm	Maschine	Z	Bestell-Nr.	Bruttopreis CHF
	275	3,20	2,20	50	4/7/70	Giben	60FT	002427550	229,00
•	300	4,40	3,00	30	2/10/60	Panhans	60FT	002430030	225,00
	300	4,40	3,20	65	2/9/110	Selco	60FT	002430065	225,00
	300	4,40	3,20	75		Homag	72FT	002430075	264,00
	300	4,40	3,20	80		SCM	60FT	002430080	256,00
•	305	4,00	2,80	30	2/10/60	Mayer	54FT	002430530	223,00
□	305	4,40	3,00	30	2/10/60		54FT	002430531	223,00
•	305	4,40	3,00	30	2/10/60		60FT	002430532	231,00
♪	305	4,40	3,00	30	2/10/60		60FT	012430532	268,00
	320	4,40	3,00	30	2/10/60	Mayer, Felder	60FT	002432030	239,00
	320	4,40	3,20	65	2/9/110	Selco	60FT	002432065	239,00
•	320	4,40	3,20	75	3/13/95	Giben	72FT	002432075	261,00
□	320	4,40	3,20	80			60FT	002432080	254,00
•	330	4,40	3,20	50	4/13/80	Giben	60FT	002433050	254,00
•	350	4,40	3,20	30	2/10/60	Panhans, Schelling, Mayer	54FT	002435030	242,00
•	350	4,25	3,20	30	2/8,5/60	Scheer	72FT	002435033	312,00
♪	350	4,40	3,00	30	2/10/60	Panhans, Schelling, Mayer	72FT	012435031	326,00
•	350	4,40	3,20	30	2/10/60	Panhans, Schelling, Mayer	72FT	002435031	274,00
•	350	4,40	3,20	30	2/8,5/60	Scheer	72FT	002435032	312,00
•	350	4,40	3,20	50	4/13/80	Giben	72FT	002435050	279,00
•	350	4,40	3,20	60	2/14/100	Holzma	72FT	002435060	274,00
•	350	4,40	3,20	80	2/14/110	Gabbiani	60FT	002435081	294,00
•	350	4,40	3,20	80	2/14/110	Gabbiani, SCM	72FT	002435080	306,00
NEU •	350	4,40	3,20	65	2/9/110		72FT	002435565	274,00
	355	4,40	3,20	75		Giben	54FT	002435576	245,00
•	355	4,00	2,80	30			72FT	002435528	273,00
•	355	4,40	3,20	30	2/10/60	Panhans	72FT	002435529	280,00
•	355	4,40	3,20	75		Giben	72FT	002435577	274,00
•	355	4,40	3,20	80			72FT	002435580	274,00
•	355	4,40	3,20	80	2/9/130 + 4/19/120	Selco	72FT	002435582	274,00
•	355	4,40	3,20	80	4/8,50/100 2/7/110 2/14/110	Gabbiani	72FT	002435581	294,00
•	360	4,40	3,20	65	2/9/110	Selco	72FT	002436065	303,00
•	370	4,40	3,20	30		Schelling FM-H	72FT	002437030	325,00

Fortsetzung siehe nächste Seite.

Holzwerkstoff Kreissägeblatt

Plattenaufteilung



0024

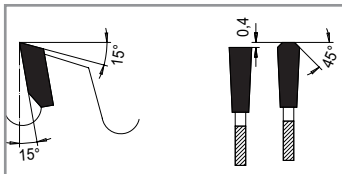

- ANWENDUNG:** Plattenzuschnitt, Einzelplatten und Plattenpakete
- WERKSTOFF:** Kunststoff- und folienbeschichtete Holzwerkstoffe, Duroplaste
- MASCHINE:** Plattenaufteilanlage horizontal mit Vorritzaggregat
- AUSFÜHRUNG:** Stabiler Grundkörper,
♪=Soundstar Ausführung: geräuschreduziert
•=vernietet
- ZAHN:** Flach-Trapezzahn (FT), HW

Fortsetzung der vorherigen Seite.

	D mm	B mm	b mm	d mm	NL mm	Maschine	Z	Bestell-Nr.	Bruttopreis CHF
•	380	4,40	3,20	60	2/14/100+2/14/125	Holzma	72FT	002438060	297,00
•	380	4,40	3,20	65	2/9/110	Selco	72FT	002438065	302,00
•	380	4,40	3,20	80	2/14/110	Gabbiani	72FT	002438080	297,00
•	380	4,80	3,50	60	2/14/100 + 2/14/125	Holzma	72FT	002438160	306,00
•	380	4,80	3,50	60	2/14/100 + 2/14/125	Holzma	84FT	002438161	323,00
•	380	4,80	3,50	60	2/14/100 + 2/14/125	Holzma	96FT	002438163	348,00
•	400	4,40	3,20	30		Panhans, Scheer	60FT	002440031	286,00
•	400	4,25	3,20	30	2/10/60	Scheer	72FT	002440003	328,00
•	400	4,40	3,20	30	2/10/60	Panhans, Scheer	72FT	002440030	328,00
♪ □	400	4,40	3,20	30	2/10/60	Panhans, Scheer	72FT	012440030	378,00
	400	4,40	3,20	30	KS		72FT	002440230	305,00
•	400	4,40	3,20	60	2/11/85	Anthon	72FT	002440060	337,00
•	400	4,40	3,20	75	4/15/105	Giben	72FT	002440075	325,00
•	400	4,40	3,20	80	4/8,5/100 + 2/7/110 + 2/14/110	Gabbiani	60FT	002440083	286,00
•	400	4,40	3,20	80	4/19/120 + 2/9/130	Selco	72FT	002440080	316,00
•	420	4,40	3,20	80	2/14/110	Gabbiani	72FT	002442080	326,00
•	420	4,60	3,20	60		Holzma	72FT	002442060	320,00
•	420	4,80	3,50	60	2/14/125 + 2/19/120	Holzma	72FT	002442160	326,00
•	420	4,80	3,50	60	2/14/125 + 2/19/120	Holzma	84FT	002442161	345,00
	430	4,40	3,20	30			72FT	002443030	329,00
	430	4,40	3,20	65	2/9/110	Selco	72FT	002443065	327,00
	430	4,40	3,20	75	4/15/105	Giben	72FT	002443077	349,00
	430	4,40	3,20	75	4/15/105	Giben Prismatic	96FT	002443075	373,00
	430	4,80	3,50	75	4/11/130 + 4/6,5/130	Selco	72FT	002443076	355,00
	430	4,80	3,50	70	4/11/130	Selco	72FT	002443070	339,00
	430	4,40	3,20	80	2/9/130 + 4/19/120	Selco	72FT	002443080	342,00
	450	4,40	3,20	30			54FT	002445031	318,00
	450	4,40	3,20	30	2/10/60	Mayer, Panhans, Schelling	72FT	002445030	354,00
□	450	4,40	3,20	80	KS		72FT	002445080	354,00
	450	4,40	3,20	80	4/8,5/100 + 2/7/110+2/14/110	Gabbiani	72FT	002445081	408,00
	450	4,40	3,20	80	2/9/130 + 4/19/120	Selco	72FT	002445082	389,00
•	450	4,80	3,50	30	2/8,5/60	Scheer	72FT	002445032	397,00
	450	4,80	3,50	60	2/14/125 + 2/19/120	Holzma	72FT	002445062	355,00

Fortsetzung siehe nächste Seite.

Holzwerkstoff Kreissägeblatt

Plattenaufteilung



0024

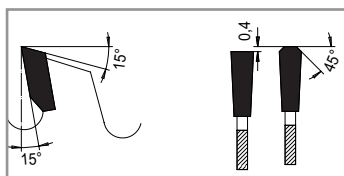

ANWENDUNG:	Plattenzuschnitt, Einzelplatten und Plattenpakete
WERKSTOFF:	Kunststoff- und folienbeschichtete Holzwerkstoffe, Duroplaste
MASCHINE:	Plattenaufteilanlage horizontal mit Vorritzaggregat
AUSFÜHRUNG:	Stabiler Grundkörper, ♯=Soundstar Ausführung: geräuschreduziert •=vernietet
ZAHN:	Flach-Trapezzahn (FT), HW

Fortsetzung der vorherigen Seite.

	D mm	B mm	b mm	d mm	NL mm	Maschine	Z	Bestell-Nr.	Bruttopreis CHF
	450	4,80	3,50	80	4/19/120 + 2/9/130	Selco	72FT	002445083	366,00
	450	4,80	3,50	60	2/14/125+2/19/120	Holzma	84FT	002445064	405,00
	460	4,40	3,20	30	2/13/94	Schelling	72FT	002446030	370,00
	470	4,80	3,50	70	4/11/130	Selco	72FT	002447070	372,00
	470	4,80	3,50	75	4/11/130 + 4/6,5/130	Selco	72FT	002447076	387,00
	470	4,40	3,20	75	4/15/105	Giben	96FT	002447075	431,00
	480	4,80	3,50	80	4/19/120 + 2/9/130	Selco	72FT	002448080	374,00
	480	4,80	3,50	60	2/19/120	Holzma	72FT	002448060	370,00
	480	4,40	3,20	30		Schelling	80FT	002448030	415,00
	500	4,40	3,20	30			60FT	002450029	354,00
	500	4,40	3,20	75		Giben	60FT	002450075	359,00
	500	4,80	3,50	60	2/11/115	Holzma	60FT	002450060	422,00
	500	4,80	3,50	60	2/11/115	Holzma	72FT	002450061	448,00
	510	4,80	3,50	80	2/9/130 + 4/19/120	Selco	72FT	002451080	460,00
	520	4,40	3,20	30	2/13/94	Schelling	72FT	002452030	455,00
	520	4,80	3,50	60	2/11/115 + 2/19/120	Holzma	60FT	002452060	426,00
	520	4,80	3,50	70	4/11/130	Selco	72FT	002452070	465,00
	520	4,80	3,50	75	4/11/130 + 4/6,5/130	Selco	72FT	002452075	480,00
□	520	4,80	3,50	60	2/11/115 + 2/19/120	Holzma	84FT	002452061	484,00
	530	5,00	3,50	30			60FT	002453030	457,00
	530	5,80	4,00	60	2/11/85	Anthon	60FT	002453060	490,00
□	550	5,20	3,60	60			60FT	002455060	454,00
	550	5,50	3,80	40	2/13/122	Schelling	60FT	002455040	486,00
	570	4,80	3,50	60	2/19/120	Holzma	60FT	002457060	487,00
	570	5,00	3,50	80	4/8,5/100 + 2/7/110+2/14/110	Gabbiani	64FT	002457080	496,00
	580	5,50	4,00	40	2/13/122	Schelling AT/FT	60FT	002458040	534,00
	600	5,80	4,00	60	2/11/115 + 2/19/120	Holzma	60FT	002460060	538,00
	600	5,80	4,00	60	2/11/115 + 2/19/120	Holzma	72FT	002460061	587,00
	620	6,20	4,20	40	2/13/114 + 2/13/140	Schelling	60FT	002462040	571,00
□	670	5,80	4,20	60	2/11/148 + 2/19/120	Holzma	42FT	002467062	621,00
□	670	6,20	4,20	40	2/13/114 + 2/13/140	Schelling	60FT	002467040	710,00
□	680	6,20	4,20	40	2/13/114 + 2/13/140	Schelling AS/FS	60FT	002468040	710,00
	700	7,00	5,00	80	2/17/110 KS	Anthon	60FT	002470080	786,00
	720	6,40	4,40	40	2/14/114 + 2/14/140	Schelling	60FT	002472040	832,00
	730	6,20	4,20	60	2/11/148 + 2/19/120	Holzma	60FT	002473060	771,00

Super Plus. Standzeit + Schnittqualität

Plattenaufteilung



0224

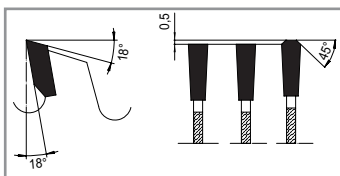

ANWENDUNG:	Formatschnitt mit hohem Vorschub und großem Standweg, einzeln und im Paket
WERKSTOFF:	Kunststoff- und folienbeschichtete Holzwerkstoffe, Duroplaste
MASCHINE:	Plattenaufteilanlage, horizontal mit Vorritzaggregat
AUSFÜHRUNG:	Geräuschreduziert durch N-Schlitz im Grundkörper, Schnittaufteilung für höhere Standwege und verbesserte Schnittgüte
ZAHN:	Flach-Flach-Trapezzahn (FFT), HW

D mm	B mm	b mm	d mm	NL mm	Maschine	Z	Bestell-Nr.	Bruttopreis CHF
300	4,40	3,00	30	2/10/60	Panhans	60FFT	022430030	258,00
300	4,40	3,00	75		Homag	72FFT	022430075	303,00
350	4,40	3,00	30	2/10/60	Panhans, Schelling	72FFT	022435031	315,00
355	4,40	3,00	30	2/10/60	Panhans	72FFT	022435529	315,00
355	4,40	3,00	75		Giben	72FFT	022435577	315,00
380	4,80	3,50	60	2/14/100 + 2/14/125	Holzma	72FFT	022438160	353,00
400	4,40	3,00	30		Panhans, Scheer	72FFT	022440030	377,00
400	4,25	3,00	30		Scheer	72FFT	022440003	377,00
400	4,40	3,00	75	4/15/105	Giben	72FFT	022440075	374,00
400	4,40	3,20	80	2/9/130 + 4/19/120	Selco	72FFT	022440080	364,00
420	4,80	3,50	60	2/14/125 + 2/19/120	Holzma	72FFT	022442160	376,00
450	4,40	3,20	30	2/10/60		72FFT	022445030	406,00
450	4,80	3,50	60	2/14/125 + 2/19/120	Holzma	72FFT	022445062	413,00
450	4,80	3,50	80	4/19/120 + 2/9/130	Selco	72FFT	022445083	421,00
460	4,40	3,20	30	2/13/94	Schelling	72 FFT	022446030	422,00
480	4,40	3,20	30	2/13/94	Schelling	72 FFT	022448030	426,00
480	4,80	3,50	60	2/19/120	Holzma	72 FFT	022448060	426,00
480	4,80	3,50	80	4/19/120 + 2/9/130	Selco	72FFT	022448080	431,00
500	4,80	3,50	60	2/11/115	Holzma	72FFT	022450061	515,00
570	4,80	3,50	60	2/19/120	Holzma	60FFT	022457060	560,00
600	5,80	4,00	60	2/11/115 + 2/19/120	Holzma	60FFT	022460060	619,00

Black Belt Technologie®

Ihre Vorteile mit Super Plus.

- Hohe Produktivität
- Geringere Rüstzeiten
- Kosteneinsparung
- Hohe Qualität
- Lärmreduzierung

Vorritz Kreissägeblatt

Vorritzen von Holzwerkstoff



0026

ANWENDUNG:	Vorritzen von beschichteten Holzwerkstoffen im Gleichlauf Vorritzen von Postformingbauteilen
WERKSTOFF:	Kunststoff- und folienbeschichtete Holzwerkstoffe
MASCHINE:	Plattenaufteilanlage, horizontal mit Vorritzaggregat, Formatkreissäge mit Vorritzaggregat
AUSFÜHRUNG:	Kon. Flachzahn für längere Standzeiten und höhere Vorschübe Kon. Wechselzahn für Aggregate mit geringerer Motorenleistung Wechselzahn für Postformingschnitte Wechselzahn mit Achswinkel für Postformingschnitte
ZAHN:	Flachzahn konisch (F kon.), Wechselzahn konisch (W kon.) , Wechselzahn (W), Wechselzahn mit Achswinkel (W m.A), HW



Abb.: Flachzahn (F) konisch, einteilig



Abb.: Wechselzahn (W), einteilig

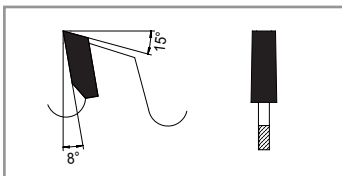

Abb.: Wechselzahn (W), zweiteilig

D mm	B mm	b mm	d mm	NL mm	Maschine	Z	Bestell-Nr.	Bruttopreis CHF
80	2,8-3,6	4,00	20		Felder, Striebig	10W+10W	002608020	182,00
80	3,10	2,20	20		Striebig, Compact	12W	002608021	75,00
80	3,38	2,20	20		Striebig, Holzkraft, Felder	16W	002608022	80,00
100	3,0-4,0	2,60	20		Schelling	20F kon.	002610021	143,00
100	2,8-3,6	4,00	20		Martin, Panhans, Schelling	12W+12W	002610020	169,00
100	2,8-3,6	4,00	22		Altendorf, Striebig, Panhans	12W+12W	002610001	169,00
110	2,8-3,6	4,00	20		GMC	12W+12W	002611020	180,00
120	2,8-3,6	4,00	20		Holzher, SCM	12W+12W	002612003	177,00
120	2,8-3,8	4,00	50	4/5,5/62 m. A.	Felder	12W+12W	002612052	177,00
120	2,8-3,8	4,00	22		Altendorf	12W+12W	002612002	177,00
120	2,8-3,8	4,00	22	4/4,6/55 m. A. 4/4,6/39 m. A.	Martin 3-Achsen Verstelleinheit	12W+12W	002612022	177,00
120	2,8-3,8	4,40	22	2/4,5/42 2/4,8/39 m. A.	Martin	12W+12W	002612006	177,00
120	2,8-3,8	4,40	50	4/6/62 m. A.	Altendorf	12W+12W	002612004	177,00
120	2,8-3,8	6,00	50	4/4,5/60 4/8/60	1), Altendorf, Griggio, SCM	12W+12W	002612050	177,00
120	3,1-4,3	2,80	20			24F kon.	002612020	153,00
125	4,0-5,0	6,00	50	4/4,5/60 4/8/60	1), Paoloni, Panhans, Kölle	12W+12W	002612551	240,00
125	2,8-3,6	4,00	20		Paoloni	12W+12W	002612520	182,00
125	2,8-3,6	4,00	22			12W+12W	002612522	182,00
125	2,8-3,8	6,00	50	4/4,5/60 4/8/60	1), Panhans	12W+12W	002612550	182,00
125	3,1-4,3	2,80	22		Martin	24F kon.	002612501	156,00
125	4,4-5,6	3,40	20		Gabbiani, Panhans	24F kon.	002612502	165,00
125	4,4-5,6	3,40	45		Homag	24F kon.	002612545	165,00
125	3,1-4,3	2,80	20		Panhans	24F kon.	002612503	156,00
125	3,35	2,40	22			24W 10°	002612523	92,00
□ 127	3,8-5,0	2,80	45		Giben	24F kon.	002612703	157,00
127	4,0-5,2	3,40	45			24F kon.	002612704	159,00
127	4,4-5,6	3,40	45		Giben, Mayer	24F kon.	002612702	166,00
140	2,8-3,8	4,00	36	3/9/55 3/4,2/55 2/6,2/51	Martin T75 PreX	12W+12W	002614036	192,00

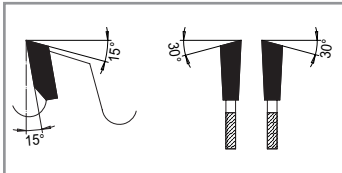
1) für rasterverstellbares Vorritzsystem von AKE

Fortsetzung siehe nächste Seite.

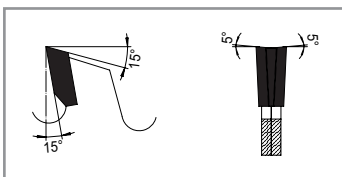
Vorritz Kreissägeblatt

Vorritzen von Holzwerkstoff



0026

ANWENDUNG: Vorritzen von beschichteten Holzwerkstoffen im Gleichlauf
Vorritzen von Postformingbauteilen

WERKSTOFF: Kunststoff- und folienbeschichtete Holzwerkstoffe

MASCHINE: Plattenaufteilanlage, horizontal mit Vorritzaggregat,
Formatkreissäge mit Vorritzaggregat

AUSFÜHRUNG: Kon. Flachzahn für längere Standzeiten und höhere Vorschübe
Kon. Wechselzahn für Aggregate mit geringerer Motorenleistung
Wechselzahn für Postformingschnitte
Wechselzahn mit Achswinkel für Postformingschnitte

ZAHN: Flachzahn konisch (F kon.), Wechselzahn konisch (W kon.),
Wechselzahn (W), Wechselzahn mit Achswinkel (W m.A), HW

Fortsetzung der vorherigen Seite.



Abb.: Flachzahn (F)
konisch, einteilig



Abb.: Wechselzahn (W), einteilig

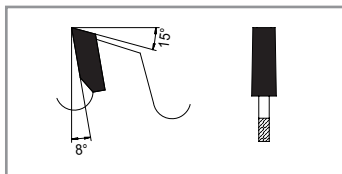

Abb.: Wechselzahn (W), zweiteilig

	D mm	B mm	b mm	d mm	NL mm	Maschine	Z	Bestell-Nr.	Bruttopreis CHF
	140	3,2-4,2	2,20	50	4/7/70	Giben	24W kon.	002614050	139,00
□	140	4,4-5,6	3,40	45		Euromac (Holzher)	28W kon.	002614045	176,00
	150	3,0-4,0	2,60	30			28F kon.	002615030	173,00
	150	4,4-5,6	3,40	30		Mayer	28F kon.	002615006	187,00
	150	4,4-5,6	3,40	45			28F kon.	002615045	187,00
	160	4,4-5,6	3,20	30			28F kon.	002616033	187,00
	160	4,4-5,6	3,20	45	3/11/70	Giben	28F kon.	002616045	187,00
	160	3,1-4,0	2,60	20		Langzauner	32F kon.	002616021	187,00
	160	3,2-3,9	2,20	50	2/7/70	Giben	32W kon.	002616050	187,00
	160	4,4-5,6	3,40	55	3/7/66	Gabbiani, SCM	36F kon.	002616055	197,00
□	175	4,6-5,8	3,50	45		Holzma	28F kon.	002617545	194,00
	180	2,8-3,8	4,40	50	4/6/62 m.A.	Altendorf	18W+18W	002618051	330,00
	180	4,4-5,6	3,40	20		Anthon, Schelling	28F kon.	002618020	189,00
	180	4,4-5,6	3,40	30	NLK	Panhans, Holzher	28F kon.	002618030	189,00
	180	4,4-5,6	3,20	45		Holzma	36F kon.	002618045	201,00
	180	4,8-5,8	3,50	45		Holzma	36F kon.	002618145	204,00
	180	5,8-6,8	4,00	20		Anthon	36F kon.	002618220	172,00
□	180	6,8-7,8	5,00	20		Anthon, Schelling	36F kon.	002618034	267,00
	180	4,55	3,50	30		Panhans	36W 5°	002618031	148,00
	180	4,4-5,6	1,60	45		Holzma	20W+20W	002618013	309,00
	180	3,2-4,3	2,80	16	2/6/33	Scheer	42F kon.	002618016	204,00
	180	4,4-5,6	3,40	50	3/13/80	Giben	42F kon.	002618050	225,00
	190	4,0-5,20	2,80	50	2/7/80		32W kon.	002619050	192,00
	200	4,4-5,6	3,40	20		Schelling	24F kon.	002620022	191,00
	200	4,4-5,6	3,40	20		Schelling	36F kon.	002620034	205,00
	200	4,4-5,6	3,20	30	2/8,5/60	Scheer	36F kon.	002620030	219,00
	200	4,4-5,6	3,20	65	2/9/100 2/9/110	Selco	36F kon.	002620065	205,00
	200	4,8-5,8	3,50	30	2/8,5/60	Scheer	36F kon.	002620032	236,00
	200	4,8-5,8	3,50	45		Holzma	36F kon.	002620045	210,00
	200	4,8-5,8	3,50	65	2/9/100 2/9/110	Selco	36F kon.	002620066	213,00
	200	5,0-5,8	3,50	20		Schelling	36F kon.	002620020	232,00

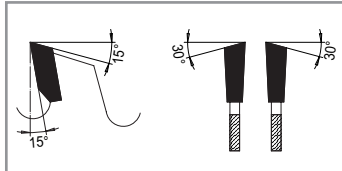
Fortsetzung siehe nächste Seite.

Vorritz Kreissägeblatt

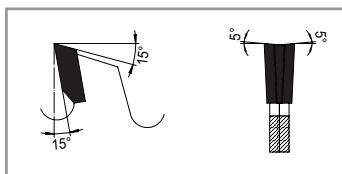
Vorritzen von Holzwerkstoff



0026

ANWENDUNG:	Vorritzen von beschichteten Holzwerkstoffen im Gleichlauf Vorritzen von Postformingbauteilen
WERKSTOFF:	Kunststoff- und folienbeschichtete Holzwerkstoffe
MASCHINE:	Plattenaufteilanlage, horizontal mit Vorritzaggregat, Formatkreissäge mit Vorritzaggregat
AUSFÜHRUNG:	Kon. Flachzahn für längere Standzeiten und höhere Vorschübe Kon. Wechselzahn für Aggregate mit geringerer Motorenleistung Wechselzahn für Postformingschnitte Wechselzahn mit Achswinkel für Postformingschnitte
ZAHN:	Flachzahn konisch (F kon.), Wechselzahn konisch (W kon.), Wechselzahn (W), Wechselzahn mit Achswinkel (W m.A), HW



Abb.: Flachzahn (F)
konisch, einteilig



Abb.: Wechselzahn (W), einteilig

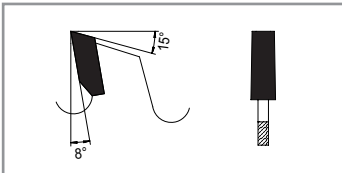

Abb.: Wechselzahn (W), zweiteilig

Fortsetzung der vorherigen Seite.

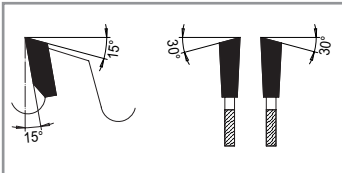
D mm	B mm	b mm	d mm	NL mm	Maschine	Z	Bestell-Nr.	Bruttopreis CHF
200	5,5-6,6	3,80	20		Schelling	36F kon.	002620023	262,00
200	5,9-6,9	3,50	45		Holzma	36F kon.	002620047	286,00
200	6,2-7,2	4,20	20		Schelling	36F kon.	002620024	287,00
200	6,2-7,2	4,20	45		Holzma	36F kon.	002620046	287,00
200	4,6-5,6	3,50	45		Holzma	36W 30° kon.	002620038	262,00
200	4,8-5,8	3,50	45		Holzma	36W 30° kon.	002620037	262,00
200	4,4-5,6	3,20	50	3/13/80	Giben	42F kon.	002620150	232,00
200	3,2-4,3	2,80	30		Scheer	60F kon.	002620031	226,00
200	4,4-5,6	3,20	80	2/14/110	Gabbiani, SCM	36F kon.	002620080	179,00
215	4,4-5,6	3,20	50	2/7/80 3/15/80	Giben	42F kon.	002621550	271,00
220	6,4-7,4	4,40	20		Schelling	36F kon.	002622020	305,00
220	4,55	3,60	20		Schelling	48Wm.A.	002622021	249,00
280	4,8-5,8	3,50	45		Holzma	72W kon.	002628046	398,00
280	5,00	3,50	45		1) Holzma Postforming	84W 30°	002628045	347,00
300	4,4-5,2	3,20	20			36F kon.	002630020	218,00
300	4,4-5,6	3,20	65	2/9/100 2/9/110	Selco	48W kon.	002630069	294,00
300	4,4-5,6	3,50	50	3/15/80	Giben	48F kon.	002630050	290,00
300	4,55	3,20	20			72W	002630021	265,00
300	4,4-5,2	3,20	30	2/11/73	Schelling	36F kon.	002630030	209,00
300	4,4-5,2	3,20	30	2/11/73	Schelling	48W kon.	002630032	258,00
300	4,8-5,8	3,50	65	2/9/110	Selco	48W	002630067	290,00
□ 300	4,8-5,6	3,20	65	2/9/110	Selco	72F kon.	002630066	312,00
300	4,55	3,20	30	2/11/73	Schelling Postforming	72W	002630031	278,00
300	4,60	3,20	65	2/9/100 2/9/110	Selco Postforming	72W 10°	002630065	265,00
300	4,60	3,20	80	2/14/110	Gabbiani Postforming	72W	002630080	290,00
300	4,55	3,20	65	2/9/100 2/9/110		72W	002630068	265,00
340	5,00	3,50	45	3/14/65	1) Holzma Postforming	108W 30°	002634149	426,00
350	4,60	3,20	65	2/9/110		72W	002635066	279,00
350	5,00	3,50	65	2/9/110	Selco	72W	002635065	303,00

Kantenbearbeitung Kreissägeblatt

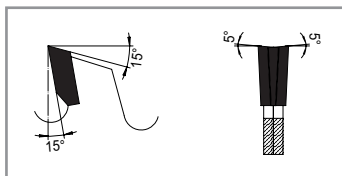
Kappen von Kantenanleimern



0039

ANWENDUNG:

Kappen, Kanten, Fasen, Profilieren

WERKSTOFF:

Kantenanleimer

MASCHINE:

Kantenanleimer

ZAHN:

Wechselzahn (W), einseitig spitz (E), HW

S = Spanwinkel
E, W / A = Winkel einseitig Spitz (E) oder Wechselwinkel (W) / Achswinkel
1), 2), 3) = zusammengehörende Kappsätze



Abb.: Spanwinkel (S)



Abb.: Satz links (li)

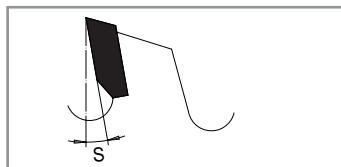

Abb.: Satz rechts (re)

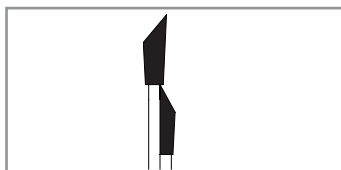

Abb.: Achswinkel (A)

D mm	B mm	b mm	d mm	NL mm	Maschine	Z	S	E W / A	R/L	Bestell-Nr.	Bruttopreis CHF
90	3,00	2,00	30		Reich	20W	8°	10°/0°		003909030	88,00
100	2,40	1,60	22	2/4/30	Holzher, EBM, Hebrock	12W	10°	10°/0°		003910023	91,00
100	3,20	2,20	32		Homag, Wilmsmeyer	20E	-5°	30°/5°	li	003910021	101,00
100	3,20	2,20	32		Reich	20E	-5°	30°/5°	re	003910022	101,00
100	3,20	2,20	32	4/5,5/52	Homag, Raimann, Wilmsmeyer	20E	10°	20°/10°	li	003910001	101,00
100	3,20	2,20	32	4/5,5/52	Homag, Raimann, Wilmsmeyer	20E	10°	20°/10°	re	003910002	101,00
□ 100/92	5,60	2,20	32		2) Kappkreissäge Fase-Satz	20E	10°	30°/45°/0°	re	003910049	227,00
100	2,60	1,60	32		Brandt	30W	10°	15°		003910032	125,00
100	3,60	2,40	32		Brandt	30E	-5°	15°/0°	li	003910003	128,00
100	3,60	2,40	32		Brandt	30E	-5°	15°/0°	re	003910004	128,00
□ 100/92	5,60	2,20	32		2) Kappkreissäge Fase-Satz	20E	10°	30°/45°/0°	li	003910043	227,00
110	3,60	2,50	22		Reich	20W	10°	20°/0°		003911022	104,00
110	3,60	2,40	32		Homag, Wilmsmeyer	20W	10°	30°/5°		003911042	104,00
110	3,20	2,50	40	4/5,5/52	Homag	20E	-5°	45°/5°	li	003911043	111,00
110	3,20	2,50	40	4/5,5/52	Homag	20E	-5°	45°/5°	re	003911044	111,00
□ 110/102	5,80	4,80	40		3) Kappkreissäge Fase-Satz Homag	20E	10°	30°/45°/0°	li	003911018	254,00
□ 110/102	5,80	4,80	40		3) Kappkreissäge Fase-Satz Homag	20E	10°	30°/45°/0°	re	003911019	254,00
120	3,20	2,20	32		Homag	20W	10°	20°/0°		003912032	105,00
120	3,60	2,80	40	4/5,5/52 4/5,5/52	Homag	24W	8°	30°/0°		003912040	141,00
120	3,60	2,80	40	4/6/52	Homag	36W	10°	20°/5°		003912041	154,00
125	2,40	1,60	30	4/6/48	Homag	36W	10°	30°/0°		003912530	166,00
125	3,20	2,0	30	8/5,3/48	Weeke	36W	15°	20°		003912734	151,00

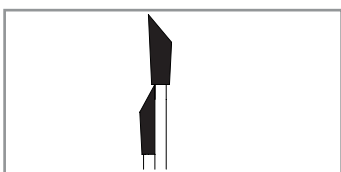
Fortsetzung siehe nächste Seite.

Kantenbearbeitung Kreissägeblatt

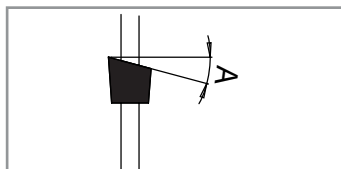
Kappen von Kantenanleimern

Fortsetzung der vorherigen Seite.



0039



Abb.: Spanwinkel (S)



Abb.: Satz links (li)

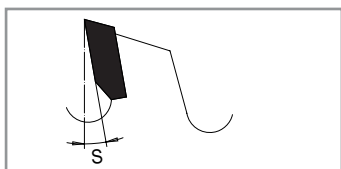

Abb.: Satz rechts (re)

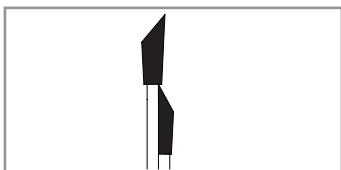

Abb.: Achswinkel (A)

ANWENDUNG:	Kappen, Kanten, Fasen, Profilieren
WERKSTOFF:	Kantenanleimer
MASCHINE:	Kantenanleimer
ZAHN:	Wechselzahn (W), einseitig spitz (E), HW
	S = Spanwinkel
	E, W / A = Winkel einseitig Spitz (E) oder Wechselwinkel (W) / Achswinkel
	1), 2), 3) = zusammengehörende Kappsätze

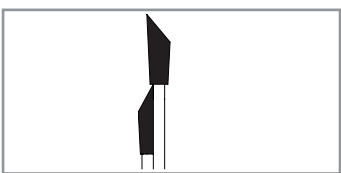
D mm	B mm	b mm	d mm	NL mm	Maschine	Z	S	E W / A	R/L	Bestell-Nr.	Bruttopreis CHF	
140	3,20	2,20	16		Ott	36W	10°	20°/0°		003914016	147,00	
150	3,50	2,40	20		Ocmac, Olympic, Stefani	36E	10°	20°/10°	li	003915008	147,00	
150	3,50	2,40	20		Ocmac, Olympic, Stefani	36E	10°	20°/10°	re	003915009	147,00	
150	3,50	2,40	22		IMA, Torwegge	48W	10°	20°/0°		003915041	157,00	
160	3,50	2,50	22	4/5,5/52	IMA	36W	-5°	15°/5°		003916122	167,00	
160	3,20	2,20	20		Reich	48W	10°	20°/0°		003916020	167,00	
160	3,20	2,20	22		IMA	48E	-5°	20°/0°	li	003916022	167,00	
160	3,20	2,20	22		IMA	48E	-5°	20°/0°	re	003916023	167,00	
160	3,20	2,20	22		IMA	48W	-5°	15°/5°		003916123	167,00	
160	3,20	2,20	22		IMA	48W	10°	10°/5°		003916024	147,00	
160	3,20	2,20	20	2/5/32	Holzher, IMA	48W	10°	10°/5°		003916021	151,00	
<input type="checkbox"/>	170	3,50	2,20	30	4/5,5/52	Homag, Powerline	48E	-12°	45°/10°	li	003917032	177,00
<input type="checkbox"/>	170	3,50	2,20	30	4/5,5/52	Homag, Powerline	48E	-12°	45°/10°	re	003917033	177,00
	180	3,20	2,20	30	4/5,5/52	Homag	54W	10°	20°/0°		003918030	158,00
	200	3,20	2,20	30	4/5,5/52	Homag BAZ	60W	15°	30°/0°		003920030	185,00
	200	3,20	2,20	30	4/6,5/60 2/6,2/42	IMA	64W	-10°	15°/0°		003920033	218,00
	240	3,60	2,20	30	4/5,5/52	Homag	54W	10°	20°/0°		003924030	197,00

Aluminium Kreissägeblatt

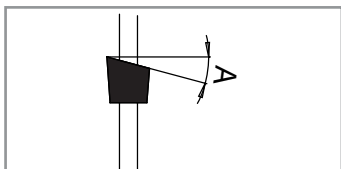
Plattenbearbeitung und Kappschnitte in Profil und Vollmaterial



0040



Abb.: Teilung ≤ 20,5



Abb.: ab Teilung ≥ 20,5

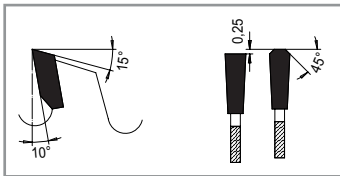

Abb.: Soundstar

- ANWENDUNG:** Plattenaufteilung und Kappschnitt in Profil, Platte, Block, Stange
- WERKSTOFF:** Aluminium, Kupferlegierung (z. B. Messing), Kunststoff
- MASCHINE:** Doppelgehrungssäge, Tisch- und Formatkreissäge, CNC-Bearbeitungszentrum, automatische Kappkreissäge
- AUSFÜHRUNG:** Stabiler Grundkörper. Unterschiedliche Zähnezah für verschiedene Anwendungen; verbesserte HW-Qualität; sehr ruhige und vibrationsarme Schnittergebnisse durch Optimierung der Stammblattausführung; ab Ø 300 mm zusätzlich mit vernieteten, geräuschreduzierenden Dehnungsschlitz
- ♪=Soundstar Ausführung: optimiertes, geräuscharmes Design
- ZAHN:** Flach-Trapezzahn (FT) positiv, HW
- VORSCHUB:** vorzugsweise mechanischer Vorschub

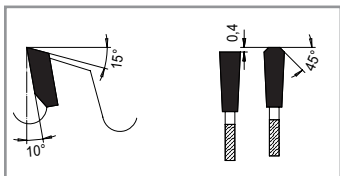
D mm	B mm	b mm	d mm	NL mm	Maschine	Z	Bestell-Nr.	Bruttopreis CHF
170	2,80	2,20	30	2/7/42	Elu, Haffner, Holzher	48FT	004017030	166,00
200	3,30	2,80	30	2/7/42	Eisele, Eumenia, Häfele	54FT	004020030	173,00
200	2,80	2,20	20	2/6/32	Emmegi, Pressta Eisele	72 FT	004020020	218,00
250	3,30	2,80	30	NLK	DeWalt, Elu, Haffner, Holzher, Makita	66FT	004025030	207,00
250	3,30	2,80	30	NLK	Elu, Haffner, Makita, Rapid, Ulmia	80FT	004025035	231,00
275	3,30	2,80	40	2/9/55 + 4/12/64	Eisele LMS1, Graule	72FT	004027540	240,00
280	3,20	2,60	30	NLK	AEG, ELU TS 161/20, Mafell	96FT	004028030	272,00
300	3,60	3,00	30	NLK	DeWalt,Fezer,Rapid, Schleicher,Ulmia	72FT	004030029	248,00
300	3,50	3,00	30	NLK	DeWalt, Fezer, Rapid, Schleicher, Ulmia	84FT	004030030	264,00
300	3,50	3,00	32	2/10/63	Eisele LSM300, Elu MGS/73, Emmegi	84FT	004030033	264,00
300	3,30	2,80	30	NLK	DeWalt,Fezer,Rapid, Schleicher,Ulmia	96FT	004030031	277,00
320	3,50	3,00	30	NLK	Rapid UGS/GKS	84FT	004032030	273,00
350	4,20	3,40	30	NLK	DeWalt, Haffner, Pfeiffer, Rapid, Ulmia	54FT	004035033	261,00
350	4,20	3,40	30	NLK	DeWalt, Haffner, Pfeiffer, Rapid, Ulmia	72FT	004035031	276,00
350	3,60	3,00	30	NLK	DeWalt, Haffner, Pfeiffer, Rapid, Ulmia	84FT	004035029	287,00
350	3,50	3,00	30	NLK	DeWalt, Haffner, Pfeiffer, Rapid, Ulmia	90FT	004035030	295,00
♪ 350	3,50	3,00	30	NLK	DeWalt, Haffner, Pfeiffer, Rapid, Ulmia	90FT	014035030	336,00
350	3,50	3,00	32	2/10/63	Eisele LMS350 M/S, Emmegi, Kasto	90FT	004035034	295,00
350	3,50	3,00	40	2/9/55 + 4/12/64	Eisele LMS II-PV/VA-L	90FT	004035040	299,00
350	3,20	2,60	30	NLK	DeWalt, Haffner, Pfeiffer, Rapid, Ulmia	108FT	004035035	316,00
370	3,60	3,00	30	NLK	Rapid DGS	96FT	004037030	336,00
370	3,60	3,00	50	4/15/80	Kaltenbach	96FT	004037050	345,00
400	4,20	3,40	30	NLK	DeWalt, Haffner, Rapid, Ulmia, Wegoma	60FT	004040033	296,00
400	4,20	3,40	30	NLK	DeWalt, Haffner, Rapid, Ulmia, Wegoma	72FT	004040031	313,00
400	3,60	3,00	30	NLK	DeWalt, Haffner, Rapid, Ulmia, Wegoma	96FT	004040030	348,00
400	3,60	3,00	50	4/15/80	Kaltenbach	96FT	004040050	354,00
400	4,40	3,80	40	2/15/80 + 2/12/64	Eisele LMSIID, LSM2, HVG	96FT	004040040	364,00
400	3,60	3,00	30	NLK	DeWalt, Haffner, Rapid, Ulmia, Wegoma	120FT	004040041	389,00

Fortsetzung siehe nächste Seite.

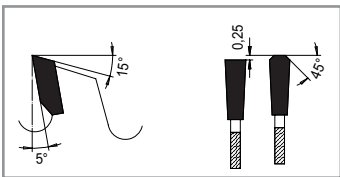
Aluminium Kreissägeblatt

Plattenbearbeitung und Kappschnitte in Profil und Vollmaterial

Fortsetzung der vorherigen Seite.



0040



Abb.: Teilung ≤ 20,5



Abb.: ab Teilung ≥ 20,5

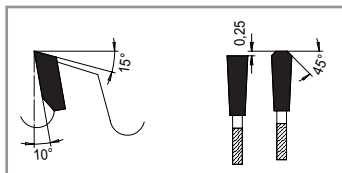

Abb.: Soundstar

ANWENDUNG:	Plattenaufteilung und Kappschnitt in Profil, Platte, Block, Stange
WERKSTOFF:	Aluminium, Kupferlegierung (z. B. Messing), Kunststoff
MASCHINE:	Doppelgehrungssäge, Tisch- und Formatkreissäge, CNC-Bearbeitungszentrum, automatische Kappkreissäge
AUSFÜHRUNG:	Stabiler Grundkörper. Unterschiedliche Zähnezahl für verschiedene Anwendungen; verbesserte HW-Qualität; sehr ruhige und vibrationsarme Schnittergebnisse durch Optimierung der Stammbblattausführung; ab Ø 300 mm zusätzlich mit vernieteten, geräuschreduzierenden Dehnungsschlitzen ♫=Soundstar Ausführung: optimiertes, geräuscharmes Design
ZAHN:	Flach-Trapezzahn (FT) positiv, HW
VORSCHUB:	vorzugsweise mechanischer Vorschub

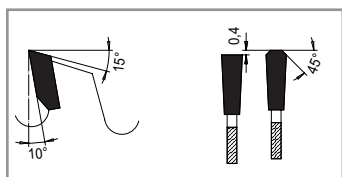
	D mm	B mm	b mm	d mm	NL mm	Maschine	Z	Bestell-Nr.	Bruttopreis CHF
	420	3,80	3,00	30	2/10,5/70	Elu, Rapid DGL, SAT	56FT	004042034	321,00
	420	3,50	3,00	30	2/10,5/70	Elu, Rapid DGL, SAT	96FT	004042030	364,00
♫	420	3,50	3,00	30	2/10,5/70	Elu, Rapid DGL, SAT	96FT	014042030	435,00
	420	4,40	3,80	30	2/10,5/70	Elu DG 102, Rapid DGL, SA 103, SAT	96FT	004042031	374,00
	430	3,50	3,00	30	2/10,5/70	Rapid DGL-B, SGS	96FT	004043030	381,00
	450	4,80	3,80	30		Harwi, Mayer, Rapid UTK90	72FT	004045032	381,00
	450	4,40	3,80	30		Harwi, Mayer, Rapid UTK90	96FT	004045031	413,00
	450	4,40	3,80	30		Harwi, Mayer, Rapid UTK90	102FT	004045030	416,00
	450	4,40	3,80	30		Harwi, Mayer, Rapid UTK90	120FT	004045033	447,00
	500	4,40	3,60	30		Elumatec, Haffner, Martin	68FT	004050036	400,00
	500	5,00	4,00	30		Elumatec, Haffner, Martin	72FT	004050031	416,00
	500	4,80	4,00	30		Elumatec, Haffner, Martin	96FT	004050038	473,00
	500	4,00	3,40	30	2/10,5/70	Elu, Haffner, Oliver, Pfeiffer, Rapid	120FT	004050029	492,00
♫	500	4,00	3,40	30	2/10,5/70	Elu, Haffner, Oliver, Pfeiffer, Rapid	120FT	014050029	557,00
♫	500	4,40	3,40	80	6/9/100	Schirmer, Wegoma	120FT	014050081	569,00
	500	4,40	3,80	25,4		Oliver	120FT	004050026	484,00
	500	4,40	3,80	30	2/10,5/70	Rapid BSK, DGL500	120FT	004050030	492,00
	500	4,80	4,20	30		Elumatec, Haffner, Martin	120FT	004050032	512,00
	500	4,00	3,4	30		Elumatec, Haffner, Martin	144FT	004050130	572,00
	520	4,40	3,80	30		Elumatec	120FT	004052030	538,00
	550	5,00	4,00	30		Elumatec	72FT	004055032	569,00
	550	5,00	4,00	30		Elumatec	96FT	004055031	611,00
	550	4,60	3,60	30		Elumatec	110FT	004055029	705,00
	550	4,00	3,40	30	2/10,5/70	Rapid	132FT	004055030	675,00
	600	4,80	4,00	40	2/11/63	Pressta Eisele	96FT	004060040	689,00
	600	4,60	4,00	30		Grau, Stegmaier	138FT	004060030	746,00
○	610	6,00	4,50	80		Smid	72FT	004061085	auf Anfrage
	620	5,20	4,20	40		Mayer, Schelling, Anthon, Holzma	36FT	004062040	639,00
○	630	5,00	4,00	80		Smid	84FT	004063080	auf Anfrage
	650	5,20	4,00	30		Mayer	60FT	004065031	785,00
	650	5,20	4,00	30		Mayer	72FT	004065032	799,00
	650	5,00	4,00	30		Emmegi	144FT	004065030	895,00
○	760	6,50	5,00	80		Smid	72FT	004076080	auf Anfrage

Weitere Ausführungen mit abweichenden Spezifikationen sind auf Anfrage lieferbar, z.B. für eloxiertes oder lackiertes Aluminium.

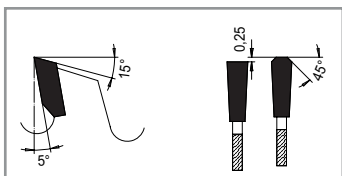
Aluminium Kreissägeblatt

Kappschnitte in dünnwandigem Profil und Vollmaterial



0042

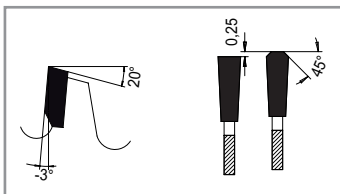

ANWENDUNG:	Plattenaufteilung und Kappschnitt mit Minimalmengenschmierung in dünnwandigem Profil und Vollmaterial
WERKSTOFF:	NE-Metall, Kunststoff
MASCHINE:	CNC-Bearbeitungszentrum, Kappkreissäge, Handkreissäge, Gehrgungs- und Doppelgehrgungssäge, Radialarmsäge, Tisch- und Formatkreissäge, Abläng- und Kappsäge
AUSFÜHRUNG:	Stabiler Grundkörper, verbesserte HW-Qualität; sehr ruhige und vibrationsarme Schnittergebnisse durch Optimierung der Stammblattausführung; ab Ø 300 mm zusätzlich mit vernieteten, geräuschreduzierenden Dehnungsschlitz ♪=Soundstar Ausführung: optimiertes, geräuscharmes Design
ZAHN:	Flach-Trapezzahn (FT) negativ, HW
VORSCHUB:	vorzugsweise mechanischer Vorschub

D mm	B mm	b mm	d mm	NL mm	Maschine	Z	Bestell-Nr.	Bruttopreis CHF
180	2,80	2,20	30	2/7/42	Bosch, Elu, Festo, Reich	42FT	004218031	156,00
180	3,30	2,80	20	2/6/32	Haffner, Makita	42FT	004218021	156,00
200	3,30	2,80	30	2/7/42	Eisele, Eumenia, Häfele, Urban	48FT	004220031	168,00
200	3,30	2,80	30	2/7/42	Eisele, Eumenia, Häfele, Ulmia, Urban	60FT	004220030	183,00
210	2,80	2,20	30	2/7/42	Hitachi, Makita, Metabo	60FT	004221030	183,00
216	3,00	2,40	30	2/7/42	DeWalt, Elu, Hitachi, Reich	60FT	004221630	185,00
216	3,00	2,40	30	2/7/42	DeWalt, Elu, Hitachi, Reich	80FT	004221631	219,00
220	3,30	2,80	30	NLK	Elu, Festo, Haffner, Reich	72FT	004222030	218,00
250	3,30	2,80	30	NLK	Baier, Elu, Fezer, Haffner, Kaltenbach, Makita, Trennjäger, Ulmia	54FT	004225031	192,00
250	3,30	2,80	30	NLK	Baier, Elu, Fezer, Haffner, Kaltenbach, Makita, Trennjäger Ulmia	60FT	004225029	198,00
250	2,80	2,20	30	NLK	Baier, Elu, Fezer, Haffner, Kaltenbach, Makita, Trennjäger, Ulmia	80FT	004225034	226,00
250	3,30	2,80	30	NLK	Baier, Elu, Fezer, Haffner, Kaltenbach, Makita, Trennjäger, Ulmia	80FT	004225030	231,00
♪ 250	3,30	2,80	30	NLK	Baier, Elu, Fezer, Haffner, Kaltenbach, Makita, Trennjäger, Ulmia	80FT	014225030	267,00
250	3,30	2,80	32	NLK	Elu TGS71, Fetzer KG25, Perticl	80FT	004225032	231,00
250	3,30	2,80	30	NLK	Baier, Elu, Fezer, Haffner, Kaltenbach, Makita, Trennjäger, Ulmia	96FT	004225028	259,00
275	3,30	2,80	40	2/9/55 + 4/12/64	Eisele, Graule	88FT	004227539	263,00
280	3,30	2,80	30	NLK	AEG, Elumatec, Mafell	80FT	004228030	258,00
300	3,60	3,00	30	NLK	DeWalt, Fezer KG30, Rapid, Schleicher, Ulmia 1711/12/25	60FT	004230031	240,00
300	3,60	3,00	30	NLK	DeWalt, Fezer KG30, Rapid, Schleicher, Ulmia 1711/12/25	72FT	004230029	248,00
300	2,80	2,20	30	NLK	DeWalt, Fezer KG 30, Rapid, Schleicher, Ulmia 1711/12/25	96FT	004230034	274,00
300	3,50	3,00	30	NLK	DeWalt, Fezer KG 30, Rapid, Schleicher, Ulmia 1711/12/25	96FT	004230030	277,00
♪ 300	3,50	3,00	30	NLK	DeWalt, Fezer KG 30, Rapid, Schleicher, Ulmia 1711/12/25	96FT	014230030	315,00
300	3,50	3,00	32	NLK	Fezer, Rapid, Trennjäger	96FT	004230032	277,00
300	3,50	3,00	40	2/9/55 + 4/12/64	Elu, Eisele, Graule	96FT	004230040	289,00

Fortsetzung siehe nächste Seite.

Aluminium Kreissägeblatt

Kappschnitte in dünnwandigem Profil
und Vollmaterial

0042

ANWENDUNG:	Plattenaufteilung und Kappschnitt mit Minimalmengenschmierung in dünnwandigem Profil und Vollmaterial
WERKSTOFF:	NE-Metall, Kunststoff
MASCHINE:	CNC-Bearbeitungszentrum, Kappkreissäge, Handkreissäge, Gehrungs- und Doppelgehrungssäge, Radialarmsäge, Tisch- und Formatkreissäge, Abläng- und Kappsäge
AUSFÜHRUNG:	Stabiler Grundkörper, verbesserte HW-Qualität; sehr ruhige und vibrationsarme Schnittergebnisse durch Optimierung der Stammblattausführung; ab Ø 300 mm zusätzlich mit vernieteten, geräuschreduzierenden Dehnungsschlitzen ♪=Soundstar Ausführung: optimiertes, geräuscharmes Design
ZAHN:	Flach-Trapezzahn (FT) negativ, HW
VORSCHUB:	vorzugsweise mechanischer Vorschub

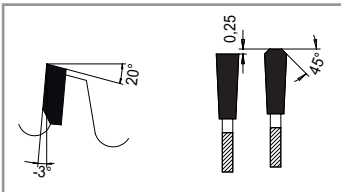

Fortsetzung der vorherigen Seite.

D mm	B mm	b mm	d mm	NL mm	Maschine	Z	Bestell-Nr.	Bruttopreis CHF
305	2,80	2,20	30	NLK	Elu, Hitachi, Weidmann	80FT	004230530	253,00
330	3,50	3,00	30	NLK	Elu, Eisele, Graule	84FT	004233031	277,00
330	3,50	3,00	30	NLK	Haffner	102FT	004233030	309,00
330	3,50	3,00	32	NLK	Elu DG-79	102FT	004233032	309,00
350	2,80	2,20	30	NLK	Berg&Schmid, DeWalt, Haffner, Pfeiffer, Ulmia 1711/12/25, Wegoma	108FT	004235034	316,00
350	3,50	3,00	30	NLK	Berg&Schmid, DeWalt, Haffner, Pfeiffer, Ulmia 1711/12/25, Wegoma	108FT	004235030	319,00
♪ 350	3,50	3,00	30	NLK	Berg&Schmid, DeWalt, Haffner, Pfeiffer, Ulmia 1711/12/25, Wegoma	108FT	014235030	368,00
350	3,50	3,00	32	4/10/63	Eisele LMS350 M/S	108FT	004235032	325,00
350	3,60	3,00	30	NLK	Berg&Schmid, DeWalt, Haffner, Pfeiffer, Ulmia 1711/12/25, Wegoma	72FT	004235031	276,00
350	3,60	3,00	30	NLK	Berg&Schmid, DeWalt, Haffner, Pfeiffer, Ulmia 1711/12/25, Wegoma	84FT	004235029	287,00
370	3,60	3,00	30	NLK	Eckert, Elu	60FT	004237030	286,00
370	3,60	3,00	30	NLK	Eckert, Elu	80FT	004237031	321,00
380	3,50	3,00	32	NLK	Elumatec, Elu DG79 / MGS 72/30	110FT	004238032	352,00
400	3,80	3,20	50	4/15/80	Kaltenbach	66FT	004240050	302,00
400	3,60	3,00	30	NLK	DeWalt, Haffner, Rapid, Ulmia, Wegoma	90FT	004240031	345,00
400	3,60	3,00	50	4/15/80	Kaltenbach TL400	90FT	004240051	349,00
400	4,40	3,80	40	2/15/80 + 2/12/64	Eisele LMS II, D, PV	90FT	004240040	358,00
400	3,60	3,00	30	NLK	DeWalt, Haffner, Rapid, Ulmia, Wegoma	120FT	004240032	389,00
420	3,80	3,20	30	2/10,5/70	Elu, Haffner, Rapid, Ulmia, Wegoma	90FT	004242031	364,00
420	4,40	3,80	30	2/10,5/70	Elu, Haffner, Rapid, Ulmia, Wegoma	90FT	004242033	372,00
420	3,80	3,20	30	2/10,5/70	Elu DG 102/104 / MGS 105	108FT	004242030	445,00
450	4,80	4,00	30		DeWalt, Haffner, Rapid	96FT	004245042	430,00
500	4,40	3,80	30	1/10,5/60	Haffner, Pfeiffer	120FT	004250030	492,00
520	4,40	3,80	30		Graule ZS 200N / ZS200NF	120FT	004252030	538,00
550	4,40	3,80	30		Elu, Rapid	96FT	004255031	611,00
550	4,40	3,80	30		Elu, Rapid	128FT	004255030	670,00
600	4,60	4,00	30		Stürtz	140FT	004260030	751,00

Weitere Ausführungen mit abweichenden Spezifikationen sind auf Anfrage lieferbar, z.B. für eloxiertes oder lackiertes Aluminium.

Aluminium Kreissägeblatt

Dünnschnitt



0042

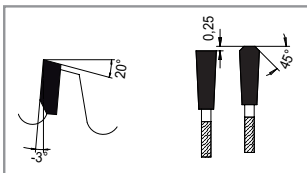

ANWENDUNG:	Plattenaufteilung und Kappschnitt mit Minimalmengenschmierung in dünnwandigen Profilen und Rohren
WERKSTOFF:	NE-Metall, Kunststoff
MASCHINE:	Doppelgehrungssäge, CNC-Bearbeitungszentrum, Kappkreissäge, auch für akkubetriebene Sägemaschinen
AUSFÜHRUNG:	Extrem dünne Schnittfuge für eine optimale Materialausbeute; verbesserte HW-Qualität; optimiertes, geräuscharmes Design; sehr ruhige und vibrationsarme Schnittergebnisse durch Optimierung der Stammblattausführung; ab Ø 300 mm zusätzlich mit vernieteten, geräuschreduzierenden Dehnungsschlitzen
ZAHN:	Flach-Trapezzahn (FT) negativ, HW

D mm	B mm	b mm	d mm	NL mm	Maschine	Z	Bestell-Nr.	Bruttopreis CHF
160	2,20	1,60	20	2/6/32	AEG, Fein, Festo, Haffner, Hitachi, Kress, Mafell, Makita, Reich	60 FT	004216020	168,00
216	2,20	1,60	30	2/7/42	DeWalt, Elu, Hitachi, Reich	80 FT	004221629	214,00
250	2,20	1,80	30	NLK	Baier, Elu, Fezer, Haffner, Kaltenbach, Makita, Trennjäger, Ulmia	100 FT	004225027	298,00
300	2,20	1,80	30	NLK	DeWalt, Fezer KG30, Rapid, Schleicher, Ulmia 1711/12/25	120 FT	004230028	367,00
350	2,70	2,00	30	NLK	Berg&Schmid, DeWalt, Haffner, Pfeiffer, Ulmia 1711/12/25, Wegoma	120 FT	004235028	382,00
400	3,00	2,40	30	NLK	DeWalt, Haffner, Rapid, Ulmia, Wegoma	130 FT	004240030	400,00
500	3,30	2,80	30	2/10,5/70	Elumatec, Haffner, Martin, Rapid	140 FT	004250031	676,00

Bombastic

Synonym für exzellente Schnitte



0020

ANWENDUNG:	Kappschnitte Profilbereich, Fertigbearbeitung
WERKSTOFF:	Aluminiumlegierungen, eloxiert, Profil bis 10 mm Wanddicke, Buntmetallprofile
MASCHINE:	mech. Kappsägemaschine, Unterflurkappsägemaschine, BAZ mit Sägeaggregat, Rundtaktmaschinen, Stranggußanlagen
AUSFÜHRUNG:	Typ D
ZAHN:	Flach-Trapezzahn (FT), HW

D mm	B mm	b mm	d mm	Z	Ausführung	LZ	Bestell-Nr.	Bruttopreis CHF
250	2,80	2,00	30	80	D	○	002025030	653,00
300	3,00	2,20	30	96	D	○	002030030	776,00
350	3,60	3,00	30	96	D	○	002035030	814,00
400	3,80	3,00	30	96	D	○	002040030	857,00
450	4,00	3,40	30	102	D	○	002045030	919,00
500	4,20	3,40	30	96	D	○	002050031	968,00
500	4,00	3,40	30	120	D	○	002050030	1.104,00
550	4,20	3,40	30	132	D	○	002055030	1.266,00
600	4,80	4,00	30	138	D	○	002060030	1.400,00

Sämtliche Abmessungen von Ø 160 - 800 mm lieferbar, anhand Ihrer Maschinenspezifikation

BOMBASTIC - Synonym für exzellente Schnitte

Das Synonym für exzellente Schnitte lässt eine nachträgliche Kantenbearbeitung vergessen. Konzipiert für das Ablängen von NE-Metallen, erzielt das Bombastic Kreissägeblatt erhebliche Einspar-effekte. Besonders beim Trennen von Aluminiumprofilen entfällt das nachträgliche Entgraten.

Besonders gratarme Schnittfläche

- Optimale Schnitte an Ihrem Endprodukt durch speziell geschliffene Zahngeometrie

Vibrationsarm

- Längere Standwege durch ruhigen Lauf
- Bessere Schnittqualität

Einsparung in der Nachbearbeitung

- Nachträgliches Entgraten entfällt
- Schnelle Durchlaufzeiten

Spezial Kreissägeblatt und Fräser

Ausklinken, Sägen, Zerspanen von Profilen



0043

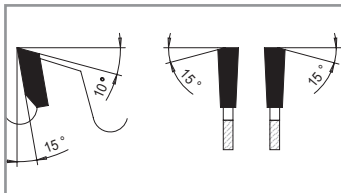

ANWENDUNG:	Ausklinken von NE-Metall, Holz- bzw. Kunststoffmaterial. Auch verwendbar als Zerspanerscheibe im Satz eines Aufbauzerspaners
WERKSTOFF:	Kunststoffprofil, Aluminiumprofil, Holzwerkstoff
MASCHINE:	Spezialmaschine, Fensterbau-Maschinen
AUSFÜHRUNG:	Stabiler Grundkörper mit großem Zahnüberstand
ZAHN:	Flachzahn mit wechselseitiger Fase (FS), HW

D mm	B mm	b mm	d mm	Ma- schine	Z	Bestell-Nr.	Bruttopreis CHF
200	8,00	6,00	40	Graule	32F	004320041	254,00
250	8,00	6,00	30		40F	004325030	325,00
250	8,00	6,00	40	Rapid	40F	004325040	325,00
300	8,00	6,00	40	Eisele	16F	004330041	286,00

Spezial Kreissägeblatt

zum Austrennen von Glasleisten



0043

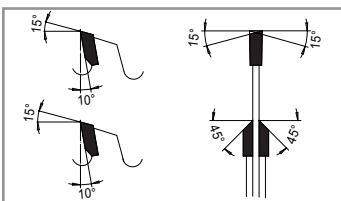

ANWENDUNG:	Austrennen von Glasleisten und als Kappfase-Satz
WERKSTOFF:	Kunststoffprofil, Aluminiumprofil, Holzwerkstoffe
MASCHINE:	Spezialmaschine, Glasleistensäge
ZAHN:	Wechselzahn (W), Zahn einseitig spitz (E), HW

D mm	B mm	b mm	d mm	NLK	Maschine	Z	R/L	Bestell-Nr	Bruttopreis CHF
92	3,00	2,50	30		Rotox	24E 45°	li	004309230	98,00
92	3,00	2,50	30		Rotox	24E 45°	re	004309231	98,00
95	2,00	1,80	20		Haffner	20E 45°	li	004309520	93,00
95	2,00	1,80	20		Haffner	20E 45°	re	004309521	93,00
98	3,00	2,50	32		Elumatec	36E 45°	li	004309832	114,00
98	3,00	2,50	32		Elumatec	36E 45°	re	004309833	114,00
103	2,10	1,60	32		Wegoma	24E 45°	li	004310332	100,00
103	2,10	1,60	32		Wegoma	24E 45°	re	004310333	100,00
175	2,10	1,60	20		Haffner GL179	68W		004317520	217,00
200	2,20	1,80	20		Striffler	60W		004320020	198,00
200	2,10	1,60	32	NLK	Wegoma	80W		004320032	234,00
200	2,20	1,80	30	NLK	Rotox	100FT neg.		004320030	266,00
250	2,10	1,60	30	NLK	BJM, Rapid	120FT neg.		004325031	303,00

Vollstahl Kreissägeblatt

Trennschnitt in Metall

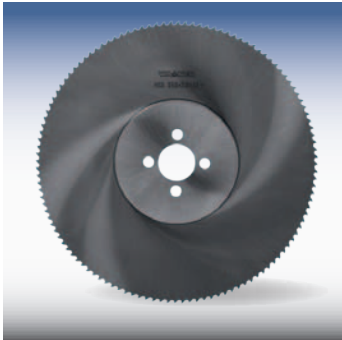

0836

ANWENDUNG:	Trennschnitt in Profil und Vollmaterial aus Metall
WERKSTOFF:	Stahl und NE-Metall, Profil, Rohr, Vollmaterial
MASCHINE:	Metallkreissäge
AUSFÜHRUNG:	Qualität DM05
ZAHN:	Form HZ und Form BW, beidseitig hohlgeschliffen, HS

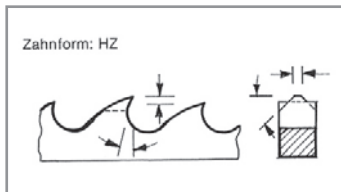
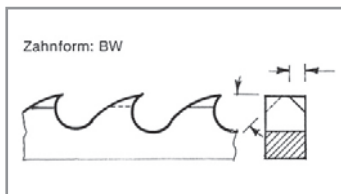

D mm	B mm	d mm	NL mm	Zahn-Teilung mm	Z	Bestell-Nr.	Bruttopreis CHF
225	2,00	32	2/8/45 + 2/9/50 + 2/11/63	6	120HZ	0836225120	78,00
225	2,00	40	2/8/55 + 4/12/64	6	120HZ	0836225121	78,00
225	2,00	32	2/8/45 + 2/9/50 + 2/11/63	4	180BW	0836225180	78,00
225	2,00	40	2/8/55 + 2/12/64	4	180BW	0836225181	78,00
225	2,00	32	2/8/45 + 2/9/50 + 2/11/63	3	220BW	0836225220	78,00
225	2,00	40	2/8/55 + 4/12/64	3	220BW	0836225221	78,00
250	2,00	32	2/8/45 + 2/9/50 + 2/11/63	8	100HZ	0836250100	81,00
250	2,00	40	2/8/55 + 4/12/64	8	100HZ	0836250101	81,00
250	2,00	32	2/8/45 + 2/9/50 + 2/11/63	6	128HZ	0836250128	81,00
250	2,00	40	2/8/55 + 4/12/64	6	128HZ	0836250129	81,00
250	2,00	40	2/8/55 + 4/12/64	4	200BW	0836250201	81,00
250	2,00	32	2/8/45 + 2/11/63 + 4/9/50	4	200BW	0836250200	81,00
275	2,50	32	2/8/45 + 2/9/50 + 2/11/63	8	110HZ	0836275112	97,00
275	2,50	40	2/8/55 + 4/12/64	8	110HZ	0836275113	97,00
275	2,50	32	2/8/45 + 2/9/50 + 2/11/63	6	140HZ	0836275142	97,00
275	2,50	40	2/8/55 + 4/12/64	6	140HZ	0836275143	97,00
275	2,50	32	2/8/45 + 2/9/50 + 2/11/63	5	180HZ	0836275182	97,00
275	2,50	40	2/8/55 + 4/12/64	5	180HZ	0836275183	97,00
275	2,50	32	2/8/45 + 2/9/50 + 2/11/63	4	220BW	0836275220	97,00
275	2,50	40	2/8/55 + 4/12/64	4	220BW	0836275223	97,00
275	2,50	32	2/8/45 + 2/9/50 + 2/11/63	3	280BW	0836275292	97,00
275	2,50	40	2/8/55 + 4/12/64	3	280BW	0836275283	97,00
300	2,50	32	2/8/45 + 2/9/50 + 2/11/63	8	120HZ	0836300122	133,00
300	2,50	40	2/8/55 + 4/12/64	8	120HZ	0836300123	133,00

Vollstahl Kreissägeblatt

Trennschnitt in Metall

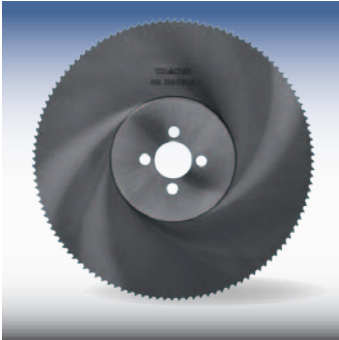

ANWENDUNG:	Trennschnitt in Profil und Vollmaterial aus Metall
WERKSTOFF:	Stahl und NE-Metall, Profil, Rohr, Vollmaterial
MASCHINE:	Metallkreissäge
AUSFÜHRUNG:	Qualität DM05
ZAHN:	Form HZ und Form BW, beidseitig hohlgeschliffen, HS

0836

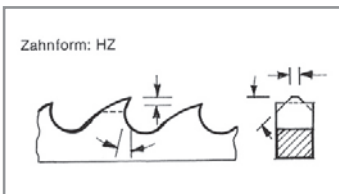
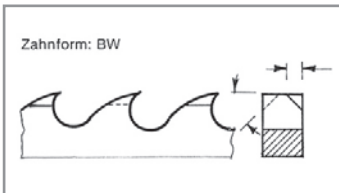

Fortsetzung der vorherigen Seite.

D mm	B mm	d mm	NL mm	Zahn-Teilung mm	Z	Bestell-Nr.	Bruttopreis CHF
300	2,50	32	2/8/45 + 2/9/50 + 2/11/63	6	160HZ	0836300162	133,00
300	2,50	40	2/8/55 + 4/12/64	6	160HZ	0836300163	133,00
300	2,50	32	2/8/45 + 2/9/50 + 2/11/63	4	220BW	0836300222	133,00
300	2,50	40	2/8/55 + 4/12/64	4	220BW	0836300223	133,00
315	2,50	32	2/8/45 + 2/9/50 + 2/11/63	8	120HZ	0836315120	149,00
315	3,00	40	2/8/55 + 4/12/64	8	120HZ	0836315123	174,00
315	2,50	32	2/8/45 + 2/9/50 + 2/11/63	6	160HZ	0836315160	149,00
315	3,00	40	2/8/55 + 4/12/64	6	160HZ	0836315163	174,00
315	2,50	32	2/8/45 + 2/9/50 + 2/11/63	4	240BW	0836315240	149,00
315	3,00	40	2/8/55 + 4/12/64	4	240BW	0836315243	174,00
350	3,00	40	2/8/55 + 4/12/64	10	110HZ	0836350114	196,00
350	3,00	50	4/15/80 + 4/14/85	9	120HZ	0836350125	196,00
350	2,50	32	2/8/45 + 2/9/50 + 2/11/63	8	140HZ	0836350140	185,00
350	3,00	40	2/8/55 + 4/12/64	8	140HZ	0836350144	196,00
350	3,00	50	4/15/80 + 4/14/85	7	160HZ	0836350165	196,00
350	3,00	40	2/8/55 + 4/12/64	6	180HZ	0836350184	196,00
350	3,00	50	4/15/80 + 4/14/85	5	220HZ	0836350225	196,00
370	3,00	50	4/15/80 + 4/14/85	9	120HZ	0836370122	260,00
370	3,00	50	4/15/80 + 4/14/85	7	160HZ	0836370162	260,00
370	3,00	50	4/15/80 + 4/14/85	5	220HZ	0836370222	260,00
400	3,50	40	2/8/55 + 4/12/64	12	96HZ	0836400102	315,00
400	3,50	40	2/8/55 + 4/12/64	10	120HZ	0836400122	315,00
400	3,50	40	2/8/55 + 4/12/64	8	160HZ	0836400162	315,00
400	3,50	40	2/8/55 + 4/12/64	6	200HZ	0836400202	315,00

Weitere Ausführungen mit abweichenden Spezifikationen sind auf Anfrage lieferbar, z.B. für eloxiertes oder lackiertes Aluminium.

Nutkreissägeblatt

Nuten mit mechanischem Vorschub

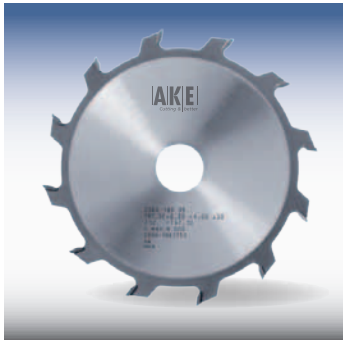

2360

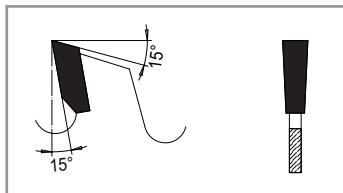

ANWENDUNG:	Längsschnitt. Nuten und als Satzwerkzeug zum Falzen, Fasen, Nuten, Profilieren
WERKSTOFF:	Massivholz, Holzwerkstoff, Kunststoff
MASCHINE:	Doppelendprofiler, Kehlautomat, CNC-Bearbeitungszentrum
AUSFÜHRUNG:	Große Spanräume zur Verwendung als Satzwerkzeug
ZAHN:	Flachzahn (F), HW

□

□

D mm	B mm	b mm	d mm	Z	Bestell-Nr.	Bruttopreis CHF
125	1,50	1,00	30	12F	236012501	118,00
125	2,00	1,40	30	12F	236012505	115,00
125	2,50	1,40	30	12F	236012509	115,00
125	3,00	2,00	30	12F	236012511	110,00
125	3,50	2,40	30	12F	236012513	115,00
125	4,00	3,00	30	12F	236012515	119,00
125	4,50	3,00	30	12F	236012517	124,00
125	5,00	3,50	30	12F	236012519	130,00
125	6,00	4,00	30	12F	236012521	142,00
140	1,50	1,00	30	12F	236014001	119,00
140	1,80	1,20	30	12F	236014003	119,00
140	2,00	1,40	30	12F	236014005	119,00
140	2,50	1,40	30	12F	236014009	118,00
140	3,00	2,00	30	12F	236014011	110,00
140	3,50	2,40	30	12F	236014013	118,00
140	4,00	3,00	30	12F	236014015	124,00
140	5,00	3,50	30	12F	236014017	133,00
140	6,00	4,00	30	12F	236014019	144,00
140	7,00	6,00	30	12F	236014021	166,00
140	8,00	6,00	30	12F	236014023	185,00
140	10,00	7,00	30	12F	236014027	238,00
150	4,00	3,00	30	12F	236015015	125,00
150	5,00	3,50	30	12F	236015017	134,00
150	6,00	4,00	30	12F	236015019	147,00
150	3,00	2,00	30	18F	236015001	125,00
150	4,00	3,00	30	18F	236015003	142,00
150	5,00	3,50	30	18F	236015005	153,00
150	6,00	4,00	30	18F	236015007	166,00
150	8,00	6,00	30	18F	236015009	194,00
180	4,00	3,00	30	12F	236018001	159,00
180	5,00	3,50	30	12F	236018003	171,00
180	6,00	4,00	30	12F	236018005	183,00
180	8,00	6,00	30	12F	236018007	223,00
180	10,00	7,00	30	12F	236018009	278,00

Nutkreissägeblatt

Nuten mit manuellem Vorschub



2361

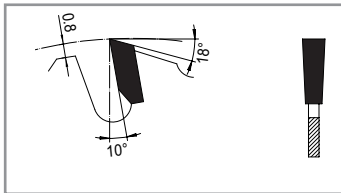

ANWENDUNG:	Längsschnitt. Nuten und als Satzwerkzeug zum Falzen, Fasen, Nuten, Profilieren
WERKSTOFF:	Massivholz, Holzwerkstoff, Kunststoff
MASCHINE:	Tischfräse
AUSFÜHRUNG:	bis Ø 100 Rundform ab Ø 125 Spandickenbegrenzt (SDB)
ZAHN:	Flachzahn (F), HW

D mm	B mm	b mm	d mm	Z	Bestell-Nr.	Bruttopreis CHF
100	2,00	1,40	20	6F	236110020	90,00
100	3,00	2,00	20	6F	236110021	87,00
100	4,00	3,00	20	6F	236110022	92,00
100	5,00	3,50	20	6F	236110023	98,00
100	6,00	4,00	20	6F	236110024	119,00
100	8,00	6,00	20	6F	236110026	138,00
100	10,00	7,00	20	6F	236110027	158,00
125	1,50	1,00	30	12F SDB	236112501	118,00
125	1,80	1,20	30	12F SDB	236112503	118,00
125	2,00	1,40	30	12F SDB	236112505	115,00
125	2,50	1,40	30	12F SDB	236112509	115,00
125	3,00	2,00	30	12F SDB	236112511	110,00
125	3,50	2,40	30	12F SDB	236112513	115,00
125	4,00	3,00	30	12F SDB	236112515	119,00
125	4,50	3,00	30	12F SDB	236112517	124,00
125	5,00	3,50	30	12F SDB	236112519	130,00
125	6,00	4,00	30	12F SDB	236112521	142,00
140	2,00	1,40	30	12F SDB	236114005	119,00
140	2,50	1,40	30	12F SDB	236114009	116,00
140	3,00	2,00	30	12F SDB	236114011	110,00
140	3,50	2,40	30	12F SDB	236114013	118,00
140	4,00	3,00	30	12F SDB	236114015	124,00
140	4,50	3,00	30	12F SDB	236114016	127,00
140	5,00	3,50	30	12F SDB	236114017	133,00
140	6,00	4,00	30	12F SDB	236114019	144,00
140	8,00	6,00	30	12F SDB	236114023	185,00
140	10,00	7,00	30	12F SDB	236114027	238,00
180	4,00	3,00	30	12F SDB	236118001	159,00
180	5,00	3,50	30	12F SDB	236118003	171,00
180	6,00	4,00	30	12F SDB	236118005	183,00
180	8,00	6,00	30	12F SDB	236118007	223,00
180	10,00	7,00	30	12F SDB	236118009	278,00

Nut Kreissägeblatt

Längsnuten und Quernuten

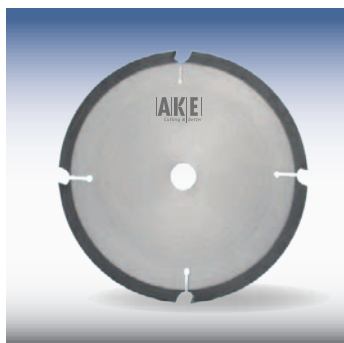

2359

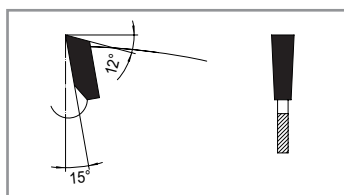

ANWENDUNG:	Nuten und Schlitzen, längs und quer
WERKSTOFF:	Massivholz
MASCHINE:	Tischfräse
AUSFÜHRUNG:	Spandickenbegrenzt (SDB) durch Grundkörperform
ZAHN:	Flachzahn (F), HW

D mm	B mm	b mm	d mm	Z	Bestell-Nr.	Bruttopreis CHF
200	4,00	2,50	30	4F SDB	235920030	149,00
250	4,00	3,00	30	4FSDB	235925030	157,00
250	6,00	4,50	30	4FSDB	235925031	179,00
300	5,00	4,00	30	4FSDB	235930030	196,00
300	6,00	4,50	30	4FSDB	235930031	216,00

Nutfräser für Elu-Doublo DS 140

für Lamellen



2353

ANWENDUNG:	Zum Einnuten von Lamellen Verbindungsplättchen
WERKSTOFF:	Holz - und Holzwerkstoff mit und ohne Beschichtung
MASCHINE:	Handmaschine, CNC
Zahn:	HW, W+F Gruppenzahn

Ohne Nabe

D mm	B mm	b mm	d mm	Z	NL	Bestell-Nr.	Bruttopreis CHF
100	3,20	2,2	30	12W+F	4 NL versenkt	HM 53100303212NL	240,00
100	3,97	3,0	22	12W+F		HM 53100223912	104,00
100	3,97	3,0	30	12W+F		HM 53100303912	134,00
100	3,97	3,0	30	12W+F	4 NL versenkt	HM 53100303912 NL	240,00
100	4,20	3,0	30	12W+F	4 NL versenkt	HM 53100304212 NL	260,00
100	5,0	3,0	30	12W+F	4 NL versenkt	HM 53100305012 NL	260,00
100	5,2	3,0	30	12W+F	4 NL versenkt	HM 53100305212 NL	280,00
100	6,0	3,0	30	12W+F	4 NL versenkt	HM 53100306012 NL	280,00

SuperSilent 2 „Select“ Diamant

Für präzise Schnitte in spannungsarmen Materialien.
Hobelschnittqualität möglich. Extreme Materialersparnis.

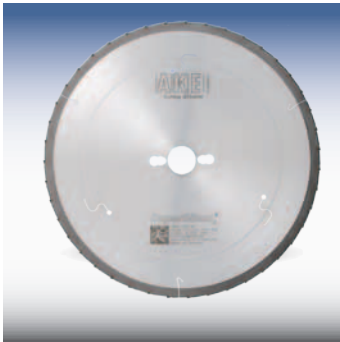

7821

ANWENDUNG:	Längsschnitt, Querschnitt, Hobelschnitt
WERKSTOFF:	Holzwerkstoff roh und beschichtet, trockenes Massivholz gehobelt
MASCHINE:	Formatkreissäge mit Vorritzaggregat
AUSFÜHRUNG:	ChipBelt®, safe@work®, Geräuscharm, Schnittdruck reduziert
ZAHN:	MicroGeo®, Direct-Chip-Guide®-Design, DP



Vorteile der SuperSilent 2

- **Universell: Bearbeitung von Holz- und Holzwerkstoffen**
- **Brillantes Schnittergebnis**
- **Hobelschnittqualität bei Massivholz**
- **75% leiser als herkömmliche Kreissägeblätter**
- **Extrem wirtschaftlich durch eine Nachschärfung**
- **Maximale Materialeinsparung durch 2,0mm Schnittfuge**
- **Spaltkeil mit einer Dicke von 1,9mm verwenden**

Hauptsäge

D mm	B mm	b mm	d mm	NL mm	Z	Bestell-Nr.	Bruttopreis CHF
303	2,00	1,80	30	2/7/42 + 2/9/46,5 2/10/60	43	7821.303.30	486,00

SuperSilent 3 „Universal“ Diamant

Für erstklassige Schnittergebnisse auch in spannungsreichen Werkstoffen. Zur Formatierung großer Platten besonders geeignet. Noch wirtschaftlicher durch zweite Nachschärfung.



7821

ANWENDUNG:	Längsschnitt, Querschnitt, Hobelschnitt
WERKSTOFF:	Holzwerkstoff roh und beschichtet, trockenes Massivholz gehobelt
MASCHINE:	Formatkreissäge mit Vorritzaggregat
AUSFÜHRUNG:	ChipBelt®, safe@work®, Geräuscharm, Schnittdruck reduziert
ZAHN:	MicroGeo®, Direct-Chip-Guide®-Design, DP



Vorteile der SuperSilent 3

- **Universell: Bearbeitung von Holz- und Holzwerkstoffen**
- **Formatierung großer Platten deutlich einfacher**
- **Bearbeitung spannungsbehafteter Werkstoffe erleichtert**
- **Gewohnt brillante Schnittqualität**
- **Unglaublich wirtschaftlich: 2x nachschärfbar**
- **Weiterentwickelte Zahngeometrie**
- **75% leiser als herkömmliche Kreissägeblätter**
- **Komfortabel: Geringere Anforderung an die Maschinenjustage**
- **Spaltkeil mit einer Dicke von 1,9mm verwenden**

Hauptsäge

D mm	B mm	b mm	d mm	NL mm	Z	Bestell-Nr.	Bruttopreis CHF
300	2,40	1,80	30	2/7/42 + 2/9/46,5 2/10/60	43	7821.300.43.30-B24	486,00

DP Universal Kreissägeblatt

Längsschnitt und Querschnitt



7014/7015

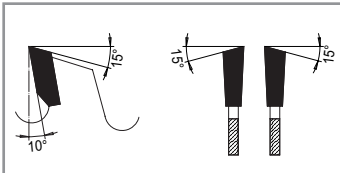

ANWENDUNG:	Für universellen Einsatz
WERKSTOFF:	Massivholz, Holzwerkstoff roh und einseitig beschichtet, Hartpapier, Thermoplast
MASCHINE:	Formatkreissäge, Kappkreissäge
AUSFÜHRUNG:	Stabiler Grundkörper
ZAHN:	Wechselzahn (W), DP

D mm	B mm	b mm	d mm	NL mm	BH	Z	LZ	Bestell-Nr.	Bruttopreis CHF
180	3,20	2,20	30		5,0	36F		701518031	691,00
180	3,20	2,20	30		5,0	36W		701518030	691,00
180	3,20	2,20	30		5,0	54F		701518036	944,00
180	3,20	2,20	30		5,0	54W		701518035	944,00
250	3,20	2,20	30		5,0	48W		701425030	889,00
250	3,20	2,20	30	NLK	5,0	60W Achsw.		7014250007	1.057,00
250	3,20	2,20	30		4,0	72W		701525031	1.024,00
303	3,20	2,20	30	NLK	5,0	48W		701430325	924,00
303	3,20	2,20	30	NLK	5,0	60W		701430333	1.094,00
303	3,20	2,20	30	NLK	4,0	72W Achsw.		701430331	1.114,00
303	3,20	2,20	30	NLK	5,0	72W		701430334	1.237,00
303	3,20	2,20	30	NLK	4,0	96W Achsw.		701530330	1.400,00
350	3,50	2,40	30	NLK	4,0	72W		701435031	1.118,00
350	3,50	2,40	30	NLK	4,0	108W	◇	701535030	1.616,00

DP Holzwerkstoff Kreissägeblatt

Formatbearbeitung. Für höchste Standwege



ANWENDUNG:	Längsschnitt, Querschnitt
WERKSTOFF:	Holzwerkstoff roh und beschichtet, Duroplast
MASCHINE:	Formatkreissäge mit Vorritzaggregat
AUSFÜHRUNG:	Stabiler Grundkörper
ZAHN:	Flach-Trapezzahn (FT) mit beidseitiger Schutzfase, DP

7021

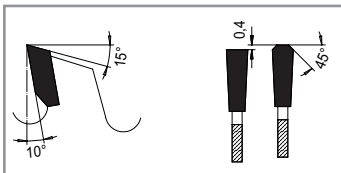

NEU

D mm	B mm	b mm	d mm	NLK mm	BH	Z	Bestell-Nr.	Bruttopreis CHF
250	3,20	2,20	30	NLK	5,0	48FT	702125030	889,00
250	3,20	2,20	30	NLK	5,0	60FT	702125031	1.057,00
300	3,20	2,20	30	NLK	4,0	96FT	702130030	1.357,00
303	3,20	2,20	30	NLK	3,5	48FT	702130348	650,00
303	3,20	2,20	30	NLK	5,0	48FT	702130325	926,00
303	3,20	2,20	30	NLK	5,0	60FT	702130331	1.094,00
303	3,20	2,20	30	NLK	5,0	72FT	702130438	1.264,00
350	3,50	2,40	30	NLK	4,0	96FT	702135030	1.470,00

DP Plattenaufteil-Kreissägeblatt Für höchste Standwege



7024

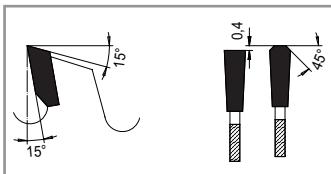

ANWENDUNG:	Plattenaufteilung, einzeln und im Paket
WERKSTOFF:	Holzwerkstoff beschichtet, Duroplast
MASCHINE:	Plattenaufteilanlage horizontal mit Vorritzaggregat
AUSFÜHRUNG:	Stabiler Grundkörper
ZAHN:	Flach-Trapezzahn (FT), DP

NEU

D mm	B mm	b mm	d mm	NL mm	Maschine	BH	Z	LZ	Bestell-Nr.	Bruttopreis CHF
305	4,40	3,00	30			5,0	60FT		702430537	1.198,00
350	4,40	3,20	30	2/10/60	Mayer, Schelling	5,0	72FT		702435005	1.418,00
350	4,40	3,20	30			5,0	84FT		702435030	1.607,00
380	4,40	3,20	30			5,0	72FT		702438030	1.440,00
380	4,40	3,20	60	2/14/100	Holzma	5,0	72FT		702438013	1.440,00
380	4,80	3,50	60	2/14/100	Holzma	5,0	72FT		702438066	1.481,00
400	4,40	3,20	30			5,0	72FT		702440008	1.453,00
430	4,40	3,20	80	2/9/130 4/19/120	Selco	5,0	72FT		7024430005	1.475,00
450	4,80	3,50	30			5,0	72FT		702445030	1.530,00
450	4,80	3,50	60	2/14/125 2/19/120	Holzma	5,0	72FT		702445062	1.530,00
480	4,80	3,50	60	2/11/115 2/19/120	Holzma	5,0	72FT		702448060	1.620,00
500	4,80	3,50	30			5,0	72FT		702450030	1.748,00
600	5,80	4,00	60	2/11/115 2/19/120	Holzma	6,5	60FT		702460060	2.226,00
620	6,20	4,00	40	2/13/114 2/13/140	Schelling	6,5	60FT		702462040	2.182,00
680	5,80	4,00	40	2/13/114 2/13/140	Schelling	6,5	60FT	◇	702468042	2.294,00
680	6,20	4,00	40	2/13/114 2/13/140		6,5	60FT		702468041	2.347,00

DP Vorritz Kreissägeblatt

Vorritzen von Holzwerkstoff. Für höchste Standwege



7026

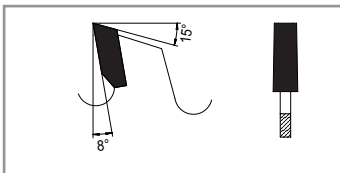

ANWENDUNG:	Vorritzen von beschichtetem Holzwerkstoff im Gleichlauf von unten
WERKSTOFF:	Kunststoff- und folienbeschichtete Holzwerkstoffe
MASCHINE:	Plattenaufteilanlage mit Vorritzaggregat, Formatkreissäge mit Vorritzaggregat
AUSFÜHRUNG:	Konischer Flachzahn DP, für hohen Vorschub und großen Standweg
ZAHN:	Flachzahn (F) konisch, Wechselzahn (W) konisch, DP

D mm	B mm	b mm	d mm	NL mm	Maschine	BH	Z	Bestell-Nr.	Bruttopreis CHF
80	2,8-3,6	4,00	20		Felder, Striebig	5,0	10F+10F	702608020	457,00
100	2,8-3,6	4,00	22		Altendorf, Striebig, Panhans	5,0	12F+12F	702610022	516,00
120	3,35	2,20	20			5,0	10F	702612009	328,00
120	2,8-3,6	4,00	20		Holzher, SCM	5,0	12F+12F	702612020	516,00
120	2,8-3,8	4,00	22		Altendorf	5,0	12F+12F	702612002	516,00
120	2,8-3,6	4,40	50		Altendorf	5,0	12F+12F	702612050	574,00
125	2,8-3,6	4,00	20		Paoloni	5,0	12F+12F	702612523	516,00
125	3,1-3,9	2,20	20		Panhans	5,0	24F	702612525	493,00
125	4,4-5,2	3,40	20		Gabbiani, Panhans	5,0	24F	702612521	539,00
160	4,4-5,2	3,20	30			5,0	30F	702616030	667,00
180	4,4-5,2	3,20	20		Anthon, Schelling	5,0	32W kon.	702618021	715,00
180	4,4-5,2	3,20	45		Holzma	5,0	32F	702618044	715,00
180	4,8-5,6	3,50	45		Holzma	5,0	32F	702618046	733,00
200	4,4-5,2	3,40	20		Schelling	5,0	24F	702620024	592,00
200	4,4-5,2	3,40	20			5,0	32F	702620020	730,00
200	4,4-5,2	3,50	65	2/9/100 2/9/110	Selco	5,0	32F	702620067	730,00
200	4,8-5,6	3,50	45		Holzma	5,0	32F	702620046	748,00
200	4,8-5,6	3,50	65	2/9/100 2/9/110	Selco	5,0	32F	702620068	748,00
200	5,8-6,6	3,50	45		Holzma	5,0	32F	702620047	793,00

Reduzierring für Kreissägeblätter

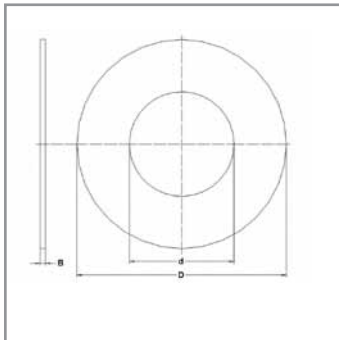

ANWENDUNG:

Reduzieren der Mittenbohrung beim Sägeblatt.
Den Reduzierring breit genug wählen um ein Verschieben des Ringes in die Flanschaussparung zu verhindern.
Das Sägeblatt muss bei Verwendung eines Reduzierings immer noch genügend vom Flansch gespannt werden können.

AUSFÜHRUNG:

Geriffelt

0590

D mm	B mm	d mm	Bestell-Nr.	Bruttopreis CHF
16	1,60	12,7	059101607	11,00
16	1,60	13	059101613	11,00
20	1,60	12,7	059102007	11,00
20	1,60	15,875	059102087	11,00
20	1,60	16	059102016	11,00
20	1,60	18	059102018	11,00
22	1,60	16	059102216	11,00
22	2,00	16	059202216	11,00
22	1,60	20	059102220	11,00
22	2,00	20	059202220	11,00
25	2,00	15,875	059102587	11,00
25	2,00	16	059102516	11,00
25	2,00	20	059102520	11,00
25	2,00	22,225	059102522	11,00
30	2,00	15	059103015	11,00
30	2,20	15	059203015	11,00
30	2,00	15,875	059103087	11,00
30	2,20	15,875	059203087	11,00
30	2,00	16	059103016	11,00
30	2,20	16	059203016	11,00
30	2,00	18	059103018	11,00
30	2,20	18	059203018	11,00
30	2,00	20	059103020	11,00
30	2,20	20	059203020	11,00
30	2,00	22	059103022	11,00
30	2,40	22	059203022	11,00
30	2,00	25	059103025	11,00
30	2,20	25	059203025	11,00
30	2,00	25,4	059103054	11,00

D mm	B mm	d mm	Bestell-Nr.	Bruttopreis CHF
30	2,20	25,4	059203054	14,00
30	2,80	25,4	059303054	14,00
30	2,20	28	059030528	14,00
32	2,00	22	059103222	14,00
32	2,20	20	059203220	14,00
32	2,00	25	059103225	14,00
32	2,20	25	059203225	14,00
32	2,00	30	059103230	14,00
32	2,20	30	059203230	14,00
35	2,00	20	059103520	14,00
35	2,20	20	059203520	14,00
35	2,00	25	059103525	14,00
35	2,20	25	059203525	14,00
35	1,60	30	059103530	14,00
35	2,00	30	059203530	14,00
35	2,20	30	059303530	14,00
35	2,80	30	059403530	14,00
40	1,60	30	059104030	14,00
40	2,00	30	059204030	14,00
40	1,60	32	059104032	14,00
40	2,00	32	059204032	14,00
40	1,60	35	059104035	14,00
40	2,00	35	059204035	14,00
50	2,80	30	059105030	20,00
60	2,80	30	059106030	27,00
70	2,80	30	059107030	52,00
75	2,80	30	059107530	52,00
80	2,80	30	059108030	52,00

Mehrprijs für Änderungen an Standardkreissägeblättern

Bestell-Nr.	Type	Bezeichnung	Bruttopreis CHF
10009111	059800002	Standardbohrung erweitern bis D 250mm	30,00
10009112	059800003	Standardbohrung erweitern D 251 bis D 450mm	40,00
10009113	059800004	Standardbohrung erweitern ab D 451mm	52,00
10114534	059800005	Bohrung erweitern + 1 KN, D bis 250mm	40,00
10114536	059800006	Bohrung erweitern + 2 KN, D bis 250mm	50,00
10114537	059800007	Bohrung erweitern + 1 KN, D 251-450mm	50,00
10114538	059800008	Bohrung erweitern + 2 KN, D 251-450mm	60,00
10114539	059800009	Bohrung erweitern + 1 KN, D ab 451mm	62,00
10114540	059800010	Bohrung erweitern + 2 KN, D ab 451mm	72,00
10009114	059800011	Keilnute	22,00
10009115	059800012	Doppelkeilnute	32,00
*10009116	059800021	Mitnehmerbohrung 1 Stück	20,00
*10009117	059800022	Mitnehmerbohrungen 2 Stück	25,00
*10009118	059800024	Mitnehmerbohrungen 4 Stück	32,00
*10009119	059800028	Mitnehmerbohrungen 8 Stück	50,00
*10009120	059800032	Mitnehmerbohrungen 12 Stück	60,00
10009121	059800035	Zerspanersägeblatt verbohren	50,00
10009123	059800052	Schnittbreite vermindern bis D 200mm	60,00
10024382	059800053	Schnittbreite vermindern D 201mm bis D 400mm	66,00
10024383	059800054	Schnittbreite vermindern D 401mm bis D 600mm	80,00
10024384	059800055	Schnittbreite vermindern ab D 601mm	90,00
10009124	059800062	Umschleifen am Zahnrücken bis D 200mm	60,00
10009125	059800063	Umschleifen am Zahnrücken D 201mm bis D 400mm	70,00
10009126	059800064	Umschleifen am Zahnrücken D 401mm bis D 600mm	80,00
10009127	059800065	Umschleifen am Zahnrücken ab D 601mm	90,00

* Inklusive Senkungen plus 100%

be better



feel better



Sigrist & Müller AG

Landstraße 26
CH - 8197 Rafz

Telefon: 0041 43 433 30 80
Fax: 0041 43 433 30 90

Mail: info@saturn-rafz.ch
Web: www.saturn-rafz.ch